



Obsah

1	Úvodní slovo	6
1.1	Účelové použití	6
2	Všeobecná upozornění	7
2.1	Vysvětlivky symbolů v příručce	7
2.1.1	Legenda	7
2.2	Bezpečnostní předpisy	7
2.2.1	Zásady bezpečnosti	7
2.2.2	Všeobecné bezpečnostní pokyny	8
2.2.3	Bezpečnostní pokyny pro přepravu	8
2.2.4	Bezpečnostní pokyny pro provozovatele	8
2.2.5	Bezpečnostní pokyny pro personál obsluhy	9
2.2.6	Bezpečnost k provozu	9
2.2.7	Bezpečnostní pokyny pro údržbu, péči a odstraňování poruch	10
2.2.8	Bezpečnost při práci na elektrickém zařízení	10
2.2.9	Bezpečnost při práci na vzduchotechnice	10
2.3	Výstražná upozornění	11
2.4	Ochranná zařízení	11
2.5	Účel použití	13
2.6	Funkce	13
3	Technický popis	14
3.1	Technické údaje	14
3.2	Přehled stroje	16
4	Uvedení do provozu	17
4.1	Transport	17
4.2	Umístění	18
4.3	Přípoje a ostatní přípravy	19
4.4	Příprava na provoz	19
4.4.1	Pneumatický systém	19
4.4.1.1	Uzavřít stlačený vzduch	19
4.4.2	Nádrž na chladicí prostředek	20
5	Popis ovládacích prvků	21
5.1	Ovládací prvky ovládacího pultu	21
5.2	Ovládací prvky vzduchotechniky a přívodu chladiva	23
5.3	Ovládací prvky SEG (doplňěk)	24
5.4	Podávání lyží resp. snowboardů	25
5.4.1	Další pokyny k podávání lyží resp. snowboardů	26
6	Easy go režim	27
6.1	Hlavní obrazovka Easy go	27
6.1.1	Výběr lyží/snowboardů	27
6.1.2	Výběr typu	28

6.1.3	Chráníč špičky	28
6.1.4	Snížit brusnou sílu pro dětské lyže	29
6.1.5	Definice stupně poškození	30
6.1.6	Informační pole	31
7	Práce v režimu Easy go	32
8	Změna brusného programu	34
8.1	Nastavení průběhu zpracování	35
8.1.1	Další funkce v Profesionálním režimu	38
8.2	Pásový agregát - změna parametrů	39
8.2.1	Parametry počtu otáček	39
8.2.2	Zbavení brusného pásu ostrosti (orovnávání)	40
8.2.3	Detail parametrů pásového agregátu	40
8.3	Brusný agregát - změna parametrů	42
8.3.1	Parametry počtu otáček	42
8.3.2	Detail parametrů brusného agregátu	44
8.3.3	Výběr struktury	45
8.3.4	Závodní struktury	47
8.3.5	Náhled struktury	48
8.3.6	Parametry struktury	49
8.4	Proměnné veličiny nastavení brusné síly	52
8.4.1	Změna parametrů brusné síly	53
9	Všeobecná nastavení	54
9.1	Zvolit jazyk	54
9.2	Změna data/času a jasu	55
9.3	Resetování programu	55
9.4	Provozní hodiny	55
9.5	Systém	55
9.6	Kalkulačka emulze	56
10	Čítač lyží/snowboardů	58
11	Výstrahy	59
12	Práce na stroji v profesionálním režimu	60
12.1	Přechod k profesionálnímu režimu	60
12.1.1	Zavedení brusného programu	61
12.1.2	Ukládání brusného programu	61
12.1.3	Uložit jako	62
12.1.4	Vymazání brusného programu	62
12.1.5	Informace o programu	62
13	Uzamčení režimu změn Easy Go Edit příp. Profesionálního režimu	63
14	Péče - údržba	64
14.1	Všeobecně	64
14.1.1	Čištění vnitřku stroje	64
14.1.2	Údržba základního stroje - nádrž na chladicí prostředek	65

14.1.2.1	Údržba na konci sezóny	66
14.1.3	Nouzové odblokování dveří brusného prostoru	66
14.1.4	Výměna baterie ovládacího terminálu	66
14.1.5	Všeobecné pokyny ke správnému zacházení s chladicími a mazacími látkami	67
14.2	Péče o brusný agregát	69
14.2.1	Výměna brusného kamene	69
14.2.1.1	Podle zákonných předpisů provést zkušební běh	70
14.2.2	Výměna diamantu	71
14.2.3	Údržbářské práce Brusný agregát	72
14.3	Péče o pásový agregát	73
14.3.1	Výměna brusného pásu	73
14.3.2	Údržbářské práce Pásový agregát	74
15	Odstavení a likvidace	75
16	Prohlášení o shodě	77

1 Úvodní slovo

Před prvním uvedením stroje do provozu se musí operátor a osoba, odpovědná za stroj, s obsahem tohoto návodu k použití, který doplňuje doklady školení, seznámit.

Na škody, ke kterým dojde následkem nedbalosti pokynů a upozornění v návodu k použití, se záruka nevztahuje. Uživatel stroje je zákonně povinen dodržovat předpisy příslušné země pro úrazovou prevenci.

Kromě toho se s tímto návodem k použití musí zacházet důvěrně. Smí být poskytnut k dispozici pouze oprávněným osobám. Přenechání třetím je povoleno pouze po písemném souhlasu firmy WINTERSTEIGER.

Všechny doklady jsou chráněny ve smyslu autorského práva. Předávání a rozmnožování těchto dokladů, i pouze ve výňatcích, jakož i zužitkování a sdělování jejich obsahu je zakázáno, pokud není výslovně písemně povoleno.

Nezachování předpisů je trestné a zavazuje k náhradě způsobené škody. Firma WINTERSTEIGER si vyhrazuje všechna práva k uplatnění ochranných živnostenských práv.

1.1 Účelové použití

Stroj je koncipován výhradně pro obvyklé použití ve spojení s lyžařským servisem (účelové použití). Jakékoliv jiné použití je neúčelové použití. Výrobce neručí za škody vyplývající z neúčelového použití. Riziko za neúčelové použití spočívá na samotném uživateli.

Účelové použití zahrnuje také dodržování ustanovení pro provoz, údržbu a péči, předepsaných výrobcem. Musí se dodržovat příslušné předpisy pro úrazovou prevenci jakož i ostatní všeobecně platná bezpečnostně technická a pracovní zdravotní pravidla.

Svévolné změny na stroji vylučují záruku výrobce za škody, z nich vyplývající.

Neustále se snažíme naše výrobky vylepšovat a z toho důvodu si vyhrazujeme právo provést všechny změny a vylepšení, jež považujeme za účelné. Povinnost, zahrnout rovněž dříve dodané stroje a zařízení, s tím však není spojena.

Všechny ilustrace, rozměry a hmotnostní údaje v návodu k použití jsou nezávazné.

© Copyright 2007 by

WINTERSTEIGER

WINTERSTEIGER AG ::: A-4910 Ried/ I Dimmelstrasse 9

Tel. +43 7752 919-0

e-mail: office@wintersteiger.at

Autor a grafik: Franz Badegruber

Úprava: Maria Pollhammer

2 Všeobecná upozornění

2.1 Vysvětlivky symbolů v příručce



NEBEZPEČÍ indikuje ohrožení s vysokým stupněm rizika, které, pokud nebude vyloučeno, má za následek usmrcení nebo těžké zranění.



VÝSTRAHA indikuje ohrožení se středním stupněm rizika, které, pokud nebude vyloučeno, může mít za následek usmrcení nebo těžké zranění.



POZOR indikuje ohrožení s nízkým stupněm rizika, které, pokud nebude vyloučeno, může mít za následek malé až středně těžké zranění.



Tento vykřičník poukazuje na možnost poškození nebo zničení výrobku, procesu a/nebo jeho okolí.



Zde se jedná o zvláštní pokyn k praktické činnosti resp. všeobecné doporučení.

Tento návod k použití je součástí stroje. Z toho důvodu se dodavatelům nových a použitých strojů doporučuje písemně dokumentovat, že tento návod k použití byl dodán současně se strojem. Tento návod k použití usnadňuje uživateli zapracování a práci na stroji.

V kapitole Péče - údržba ([viz kap. 14 Péče - údržba, strana 64](#)) najdete rady, jak můžete stroj udržet plně funkceschopný po celou řadu let. Kromě toho poukazuje tento návod k použití na (možná) nebezpečí.

2.1.1 Legenda

V tomto návodu k použití je použito následujících zkratk:

- BH = boční hrana
- SH = spodní hrana
- SEG = agregát na boční hranu pás (doplňek)

2.2 Bezpečnostní předpisy

2.2.1 Zásady bezpečnosti

- Tento stroj je konstruován podle nejnovějšího stavu techniky a osvědčených bezpečnostně technických předpisů. Přesto může při jeho použití dojít k ohrožení uživatele nebo třetích resp. ke škodám na stroji a k jiným věcným škodám, jestliže
 - je stroj obsluhován neškoleným nebo neinstruovaným personálem,
 - je stroj používán neúčelově,
 - se péče nebo údržba stroje provádí neodborně.

2.2.2 Všeobecné bezpečnostní pokyny

- Připojením přístroje k elektrické síti pověřte prosím elektrikáře, který je přesně obeznámen s obvyklými předpisy místních energetických závodů, jež svědomitě dodrží.
- Dbát na správné přípojné napětí! Přípojné hodnoty jsou uvedeny na typovém štítku pod hlavním vypínačem. Překontrolujte, zda tyto údaje odpovídají napětí sítě.
- Na stroji se smí používat pouze originální náhradní díly resp. spotřební materiál firmy WINTERSTEIGER. Použití cizích komponent je na vlastní nebezpečí a odpovědnost provozovatele, záruka na stroj tím zaniká. To platí zejména pro brusné emulze a prostředek na čištění stroje.
- Na základě vysoké vlhkosti vzduchu, k níž dochází při brusném procesu, je nutné zajistit dostatečné větrání!
- WINTERSTEIGER doporučuje používat na stroji filtru na mlhovinu emulze.

2.2.3 Bezpečnostní pokyny pro přepravu

- Při pracích souvisejících s přepravou noste ochrannou přilbu, bezpečnostní obuv a ochranné rukavice!
- Nevstupujte nikdy pod zavěšená břemena!
- Pro přepravu na místo určení používejte výhradně způsobilé, normované a přezkoušené zdvihací nářadí (vysokozdvíhací vozík, autojeřáb, halový mostový jeřáb) a vázací prostředky (smyčky s kruhovým průřezem, zdvihací pásy, vázací lana, řetězy).
- Při výběru zdvihacího nářadí a vázacích prostředků počítejte vždy s maximální mezí únosnosti!
- Rozměry a hmotnosti najdete v technických údajích.
- Dbejte na to, aby byl stroj vždy přepravován bez nárazů a úderů.
- Mějte na zřeteli symboly na baleních.
- Oznamte přepravní škody a/nebo chybějící díly okamžitě dodavateli.
- Přepravujte ovládací panely vždy vzpřímené!
- Zavěšujte přepravní bedny a stojany pouze na označených záchytných bodech!
- Zajistěte přepravovaná břemena vždy proti skácení nebo převrácení!
- Veškerá zajištění pro přepravu odstraňujte teprve po montáži!

2.2.4 Bezpečnostní pokyny pro provozovatele

- Dodržujte kromě závazných předpisů pro úrazovou prevenci a bezpečnost práce, platných v zemi použití a na místě určení, dodržujte také osvědčená odborně technická pravidla pro bezpečnou a odbornou práci.
- Provozovatel je povinný zavázat personál obsluhy k nošení osobní ochranné výstroje.
- Uchovávejte prostředky první pomoci (lékárničky atd.) v dosahu! Oznamte stanoviště a instruujte v obsluze hasicích zařízení. Pamatujte na možnosti hlášení požárů a protipožární ochrany.
- Provozovatel/uživatel stroje nesmí bez povolení firmy WINTERSTEIGER provádět žádné změny, nastavy a přestavby stroje, které by mohly znamenat újmu bezpečnosti!
- Nasazujte pouze vyškolený nebo instruovaný personál. Stanovte jasné příslušné odpovědnosti personálu za obsluhu, technickou přípravu, údržbu a opravu! Odpovědnost za stroj a personál svěřte jednomu strojníkovi. Personál, který je ve školení, výuce, nebo který je právě instruován, nebo který je ve všeobecném učebním poměru, smí na stroji pracovat pouze za nepřetržitého dozoru zkušeného odborníka!

2.2.5 Bezpečnostní pokyny pro personál obsluhy

- Návod k použití musí být neustále v dosahu na místě použití stroje!
- Dodržujte příslušné předpisy pro úrazovou prevenci a ostatní všeobecně uznávaná bezpečnostně technická a pracovní zdravotní pravidla.
- Stroj se smí používat pouze v technicky bezvadném stavu a podle jeho určení, s vědomím bezpečnosti a nebezpečí za dodržování tohoto návodu k použití! Odstraňte neprodleně poruchy, jež by mohly znamenat újmu bezpečnosti!
- Operátor je povinen nosit osobní ochrannou výstroj!
- Při všech pracích, týkajících se provozu, technické přípravy a seřizování stroje a jeho ochranných zařízení, mějte na zřeteli procesy zapínání a vypínání jakož také nouzového vypínání podle návodu k použití!
- Při inspekci, údržbě a opravě stroje mějte na zřeteli preventivní bezpečnostní opatření, předepsaná v rámci těchto činností!

2.2.6 Bezpečnost k provozu

- Provoz stroje je povolen pouze vyškoleným osobám.
- Stroj se smí uvádět do provozu pouze ve smontovaném a provozuschopném stavu.
- Stroj smí být uveden do provozu pouze tehdy, když jsou přimontována a funkceschopná všechna ochranná ([viz kap. 2.4 Ochranná zařízení, strana 11](#)) a bezpečnostně podmíněná zařízení jako např. odšroubovatelná ochranná zařízení, ochranné kryty!
- Seřizování smí provádět pouze kvalifikovaný odborný personál. V důsledku prací na koncových spínačích a komponentách stroje může dojít k nežádoucím pohybům, které mohou mít za následek těžká zranění.
- Kontrolujte stroj nejméně jednou za směnu ohledně zřejmých poškození a vad! Ohlaste vyskytnuté změny (včetně změn chování stroje za provozu) neprodleně odpovědnému místu/osobě! Stroj okamžitě zastavte a zajistěte!
- Nenechávejte stroj za provozu nikdy bez dozoru!
- Dbejte na procesy zapínání a vypínání, mějte na zřeteli kontrolky podle návodu k použití!
- Personál obsluhy musí v případě opuštění stroje vždy vypnout a zajistit proti opětovnému zapnutí nepovolanými osobami.
- Před každou změnou stanoviště nebo před zásahem do stroje vytáhněte síťovou zástrčku!
- Neuvádějte stroj do provozu v blízkosti hořlavin!
- Noste příslušný pracovní oblek:
 - vrchní oblek s dlouhými rukávy
 - dlouhé kalhoty
 - ochranné rukavice z vhodného materiálu
- Nedotýkejte se za provozu otáčejících se součástí!
- Nesahejte do dobíhajících agregátů, např. po stisknutí nouzového vypínače nebo po otevření ochranného krytu!
- Nesahejte za provozu do podávání a neodkládejte zde žádné předměty!
- K zastavení v nouzovém případě jsou slouženy dva nouzové vypínače. Ty se nachází na ovládacím pultu stroje jakož také na konci posledního modulu.
- V případě, že se lyže nebo snowboard vzpříčí, stiskněte vždy nejprve tlačítko nouzového vypínání. Teprve poté můžete lyže resp. snowboard vyjmout.

2.2.7 Bezpečnostní pokyny pro údržbu, péči a odstraňování poruch

- Dodržujte předepsané nebo v návodu k použití udané lhůty pro pravidelné zkoušky/inspekce.
- Veškerá údržba a péče je přípustná pouze při vypnutém hlavním vypínači. Ruční zásahy za běhu stroje jsou zakázány! Mohou mít za následek těžká zranění. Během těchto prací se smí stroj zapnout pouze v rámci povolených druhů provozu za dodržení zvláštních preventivních bezpečnostních opatření.
- Zajistěte bezpečné a ekologicky šetrné zneškodnění provozních a pomocných materiálů a výměnných dílů.

2.2.8 Bezpečnost při práci na elektrickém zařízení

- V případě poruch na elektrickém zařízení stroje vypněte stroj neprodleně hlavním vypínačem!
- Práce na elektrickém zařízení stroje smí provádět pouze elektrikář v souladu s elektrotechnickými pravidly! Přístup k elektrickému zařízení stroje a práce na něm je povolena pouze elektrikáři. Jakmile nejsou pod dozorem, udržujte skříňové rozvaděče neustále zamknuté.
- Nepracujte nikdy na komponentách pod proudem! Části zařízení, na kterých se provádí inspekce, údržba nebo oprava, se musí vypnout. Provozní prostředky, jichž bylo k vypnutí použito, musí být zajištěny proti neúmyslnému nebo samočinnému zapnutí (zamknout pojistky, zablokovat odpojovač atd.). U vypnutých elektrických komponent se musí nejprve překontrolovat, že nejsou pod proudem, poté musí být uzemněny a spojeny na krátko, a sousední komponenty pod proudem musí být izolovány!
- V případě, že je nutné provádět práci na komponentách pod proudem (pouze ve výjimečných situacích!), povolejte ještě jednu osobu, které je v případě potřeby schopna vypnout nouzový nebo hlavní vypínač. Používejte pouze nářadí, které je izolováno proti napětí!
- Smí se používat pouze originální pojistky s předepsanými pojistkovými hodnotami! Neopravujte a nepřemostřujte vadné pojistky. Vyměňujte pojistky pouze za pojistky stejného typu.
- Změny programu řízení mohou znamenat újmu bezpečnosti provozu. Změny programu vyžadují bezvýhradně povolení výrobce.
- Bezvadné uzemnění elektrické instalace musí být zaručeno systémem ochranných vodičů.

2.2.9 Bezpečnost při práci na vzduchotechnice

- Práce na pneumatických zařízeních smí provádět pouze kvalifikovaný personál se speciálními znalostmi a zkušenostmi v těchto oblastech!
- Kontrolujte pravidelně těsnost a zevně viditelná poškození potrubí, hadic a šroubových spojení! Poškozené díly musí být okamžitě vyměněny!
- Úseky systému a tlaková potrubí, které je nutné kvůli opravě otevřít, musí být před zahájením opravy zbaveny tlaku!
- Po zapnutí kompresoru ruce pryč od částí stroje! Vznikající pracovní tlak může mít při proudění do pneumatických válců za následek, že se válce uvedou do jejich základní polohy.

2.3 Výstražná upozornění

	DANGER	NL Voor inbedrijfname de gebruiksaanwijzing en veiligheidsvoorschriften lezen en opvolgen.
		FIN Lue käyttöohjeet huolellisesti ennen koneen käyttöä ja huomioi ohjeet ja turvallisuus-säännöt konetta käytettäessä!
		RUS Перед началом эксплуатации обязательно ознакомьтесь с инструкцией по эксплуатации, мерах безопасности и строго соблюдать их!
		PL Przed uruchomieniem przeczytać instrukcję obsługi i wskazówki bezpieczeństwa i ich przestrzegać!
		CZ Přečtěte si návod a bezpečnostní pokyny před uvedením do provozu!

	DANGER	NL Vóór vervanging van de slijpschijf, dient men het toegelaten toerental van het slijplichaam te controleren!
		FIN Ennen hiomalaikan vaihtoa on kiinnitettävä huomio hiomavälineen sallittuun kierros-nopeuteen!
		RUS Перед сменой шлифовального круга обратить внимание на допустимое число оборотов абразивного изделия!
		PL Przed wymianą taśmy szlifierskiej zwrócić uwagę na dopuszczalną prędkość obrotową ściernicy!
		CZ Před výměnou brusného kotouče je nutné zkontrolovat maximální povolené otáčky kamene!

	DANGER	NL Vóór een toegang tot de machine de netstekker uit het stopcontact nemen!
		FIN Katkaise virta ennenkuin avaat kannel!
		RUS Перед тем, как открыть машину - выдерните штекер из розетки!
		PL Przed otwarciem urządzenia wyciągnąć wtyczkę sieciową!
		CZ Před otevřením odpojte od sítě!

	CAUTION	NL Gevaar voor onbalans! Geen water op de steen spuiten als hij niet draait.
		FIN Epätasapainoisen kiven vaara! Ei saa koskaan laskea vettä kivelle kun kivi ei pyöri!
		RUS Угроза дисбаланса! Нождак не поливать водой в невключенном состоянии!
		PL Niebezpieczeństwo niewyważenia! Nie wolno spryskiwać wodą nieruchomego kamienia!
		CZ Nebezpečí poškození! Stojící kámen se nesmí čistit tlakovou vodou!



Nosit rukavice!



**POZOR!
Horký povrch!**

2.4 Ochranná zařízení

Následující ochranná zařízení se nesmí za provozu odstraňovat nebo otevírat:

- [1] dveře brusného prostoru
- [2] zadní ochranné kryty
- [3] přední ochranné kryty

jakož i všechny ostatní ochrany a kryty, které zaručují bezpečný provoz bez zranění!

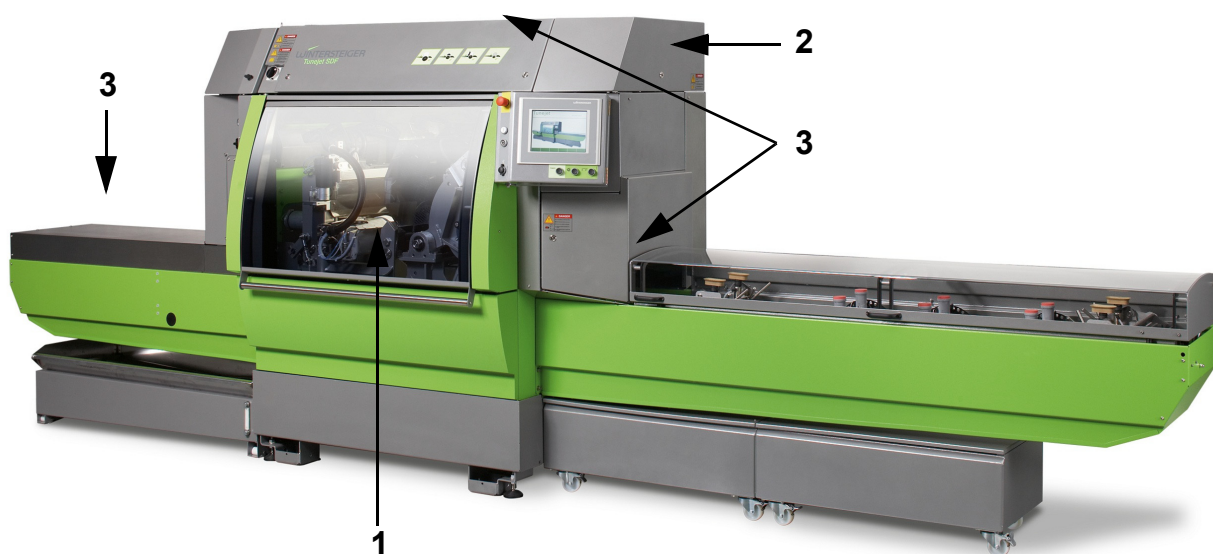
**Otevření dveří brusného prostoru [1]**

- Hlavní vypínač musí být zapnutý.
- Stisknout nouzové zastavení.
- Po uplynutí cca 15 vteřin resp. po hlášení na displeji otevřít dveře brusného prostoru.

2.5 Účel použití

Výhradně pro následující pracovní postupy na sjezdových lyžích, běžkách a snowboardech:

- Předbroušení pásem pro horní boční hranu (doplněk)
- Broušení pásem k předbroušení nebo tuningu lyží resp. snowboardů
- Předbroušení a jemné broušení kamenem



V případě nedbalosti těchto upozornění zanikají veškeré nároky na náhradu vzniklých škod firmou WINTERSTEIGER!

2.6 Funkce

- Řízení prostřednictvím menu přes dotykovou obrazovku
- Podávání pro 2 lyže nebo jeden snowboard
- Přítlak - pneumatický pro stejnoměrný úběr
- Lyžové zarážky jsou napnuty pomocí pryže vázání nebo nepravé podrážky nahoru

Modul BRUSNÝ KÁMEN [S]

- Broušení kamenem s více cykly (lyže se pohybuje sem a tam - opracování v obou směrech)
- Oscilace pro dlouhou životnost kamene

Modul PÁS [B]

- Předbroušení pásem resp. pásový tuning

SEG agregát na boční hrany (doplněk)

- Předbroušení pásem bočních hran

3 Technický popis

3.1 Technické údaje

Typ Tunejet SB	
Jmenovité napětí, kmitočet, výkon, jmenovitý proud, pojistkové hodnoty min. - max.	
Tunejet SB	3N AC x 400-415 V, 50 Hz, 11,5 kW, 21,0 A, 30/35 A 3 x 208-220 V, 60 Hz, 11,5 kW, 36,2 A, 30/35 A
SEG (doplňěk)	3N AC x 400-415 V, 50 Hz, 570 W, 1,35 A 3 x 208-220 V, 60 Hz, 570 W, 2,4 A
Filtr mlhoviny emulze (doplňěk)	3N AC x400-415 V, 50 Hz, 370 W, 1,0 A 3 x 208-220 V, 60Hz, 370 W, 1,7A
Rozměry	
Viz následující grafika	
Objem nádrže na vodu	225 litrů
Celková hmotnost	
Bez chladicího a mazacího prostředku	cca 1725 kg
Lyže a snowboard	
Max. šířka lyží	2 x 140 mm
Max. šířka snowboardu	340 mm
Min. šířka	60 mm (doplňěk běžky 35 mm)
Min./max. délka	800/2000 mm
Brusidlo	
Průměr brusného kamene max./min.	300/205 mm
Brusný počet otáček brusného kamene	150 - 2000 ot./min
Brusná síla brusného kamene	max. 800 N
Rychlost opracovávání	3 - 35 mm/sek.
Brusný počet otáček pásu	150 - 1500 ot./min
Brusná síla pásu	max. 500 N
Posuv	
Rychlost posuvu	3 - 15 m/min

Typ Tunejet SB	
Ostatní údaje	
Potřebný kompresor	Odváděný výkon cca 390l/min při 6 barech, nádrž min. 120 litrů Používat pouze suchý vzduch bez obsahu oleje!
Přípustná okolní teplota	+ 10 až 30 °C
Emise hluku	Při průměrném broušení činí trvalá hladina akustického tlaku ve vzdálenosti 1 metru cca 83 dB(A).

Technické změny vyhrazeny

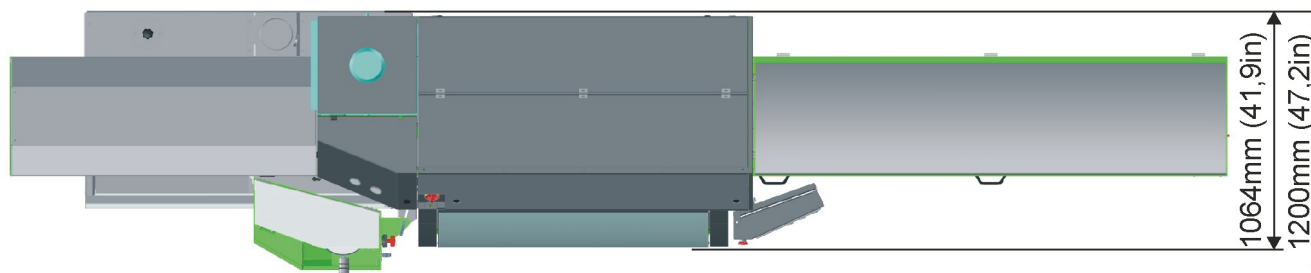
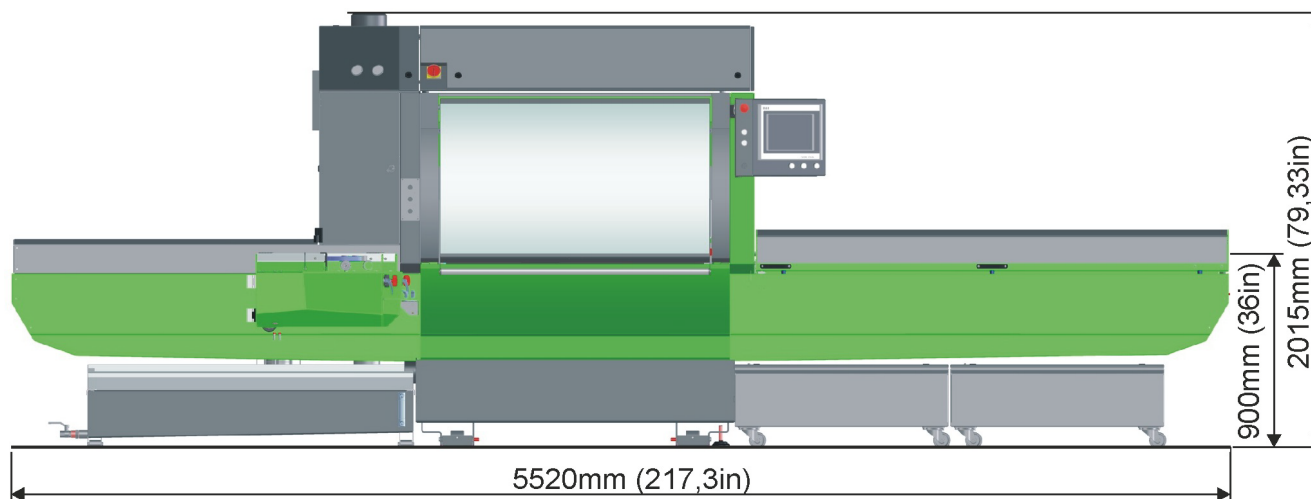

3.2 Přehled stroje

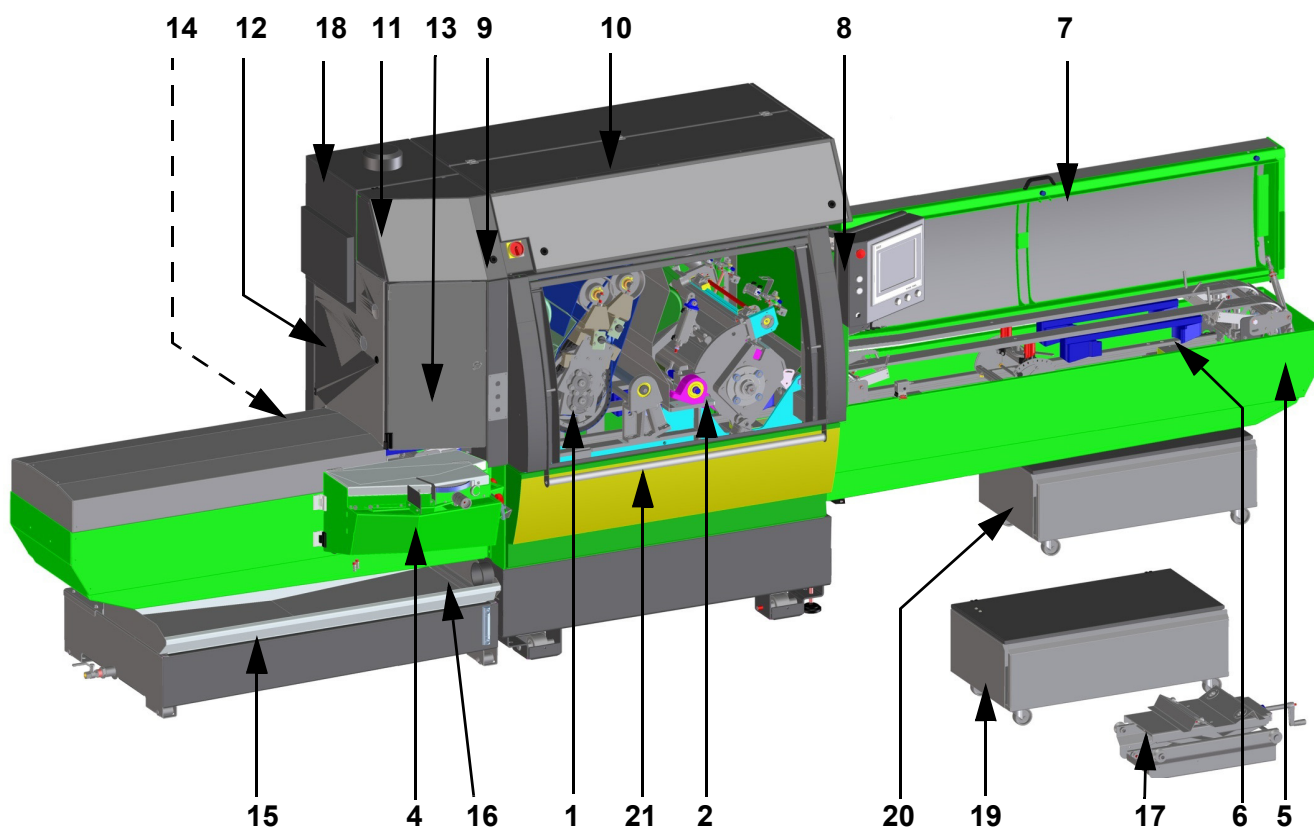

- | | |
|--|--------------------------------------|
| 1) Pásový agregát | 13) Kulové kohouty přívod chladiva |
| 2) Brusný agregát | 14) Přípoj proudu/vzduchu |
| 3) | 15) Nádrž na vodu |
| 4) SEG agregát na boční hrany (doplňek) | 16) Filtrační vak |
| 5) Podávání | 17) Vozík pro výměnu brusného kamene |
| 6) Saně posuvu | 18) Filtr mlhoviny emulze (doplňek) |
| 7) Klapka podavače | 19) Sušič lyží (doplňek) |
| 8) Ovládací pult | 20) Podstavný vozík |
| 9) Hlavní vypínač | 21) Dveře brusného prostoru |
| 10) Skříňový rozvaděč / skříň vzducho-
techniky | |
| 11) Odkládací přihrádka | |
| 12) Údržbová jednotka (Stlačený vzduch) | |

4 Uvedení do provozu

4.1 Transport



Překontrolujte stroj ohledně přepravních škod. Případné škody musí být neprodleně oznámeny výrobcí.

- Přeprava pomocí vysokozdvizného vozíku viz následující grafika.
- Po odstranění zadní ochrany lze dosáhnout přepravní šířky až 1064 mm (viz náčrt).
- Prostřednictvím přestavitelných noh [A] stroj horizontálně a vertikálně vyrovnat pomocí vodováhy!

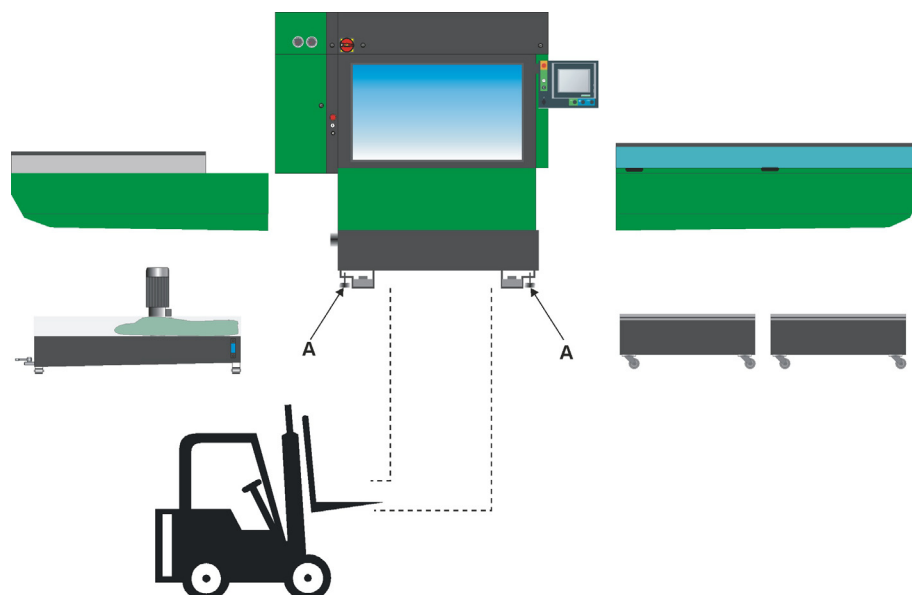

4.2 Umístění



Překontrolujte rovnost a dostatečnou nosnost stanoviště stroje. Při pochybách nechte provést statickou zkoušku.

- Podlaha musí být způsobilá pro min. plošné zatížení činící 15.000 N/m².
- Umístění a seřízení Tunejet musí provádět technik firmy WINTERSTEIGER!
- Pracoviště se nachází před strojem.

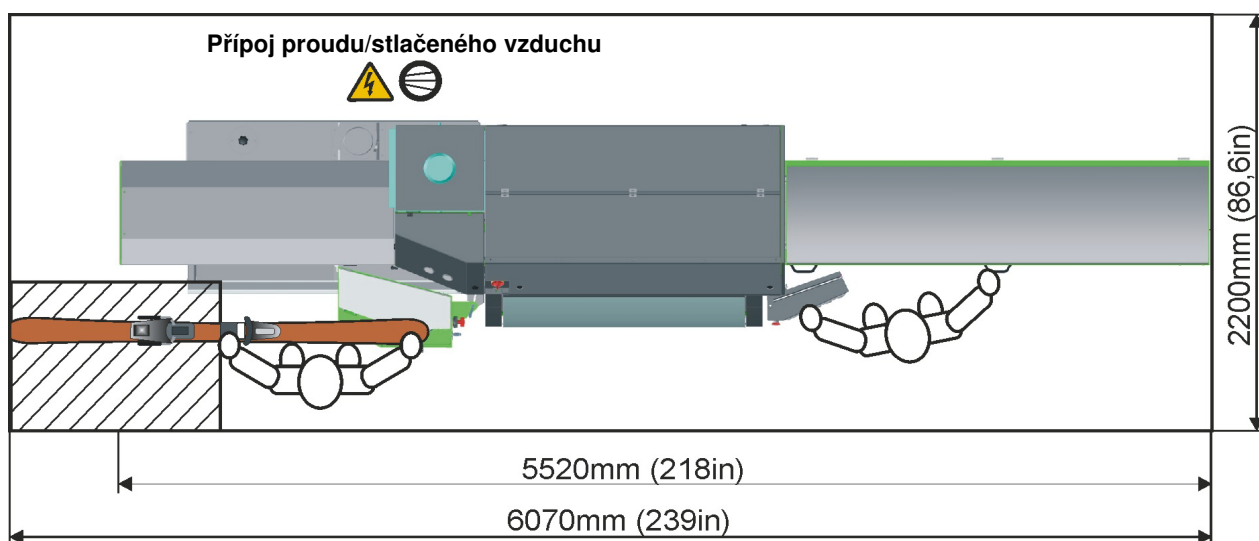

VÝSTRAHA

Nebezpečí úrazu!

Doplňek SEG

Během broušení je zakázáno vstupovat do UZAVŘENÉ PLOCHY, protože v případě nedostatečné přilnavosti posuvu může být lyže vymrštěna.

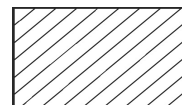

4.3 Přípoje a ostatní přípravy

- Odstranit zajištění pro přepravu.
- Připojit stlačený vzduch.
- Regulátor tlaku nastavit na 6,8 baru.
- Instalaci musí provádět elektrikář!
- Dbát na správné přípojné napětí! Strojní napětí je uvedeno na typovém štítku.
- Dbát na správný směr otáčení motorů! Viz červené šipky na brusných agregátech. Změnou směru pověřte pouze elektrikáře!
- Přípoj vody v blízkosti usnadní výměnu a doplnění chladiva!



Protože k řízení otáček se používá měničů kmitočtu v kombinaci se sítovými filtry, doporučuje se nepoužívat žádných monitorování chybného proudu. V případě chyby se na základě podílu stejnosměrného proudu sníží citlivost ochranného vypínače proti chybnému proudu.

Jako preventivní bezpečnostní opatření se musí dodržovat obvyklé místní předpisy a ustanovení.

Jestliže je z bezpečnostně technických důvodů monitorování chybného proudu nutné předepsáno, má se použít pouze takových, která jsou způsobilá pro stejnosměrné, střídavé a vysokofrekvenční zemnicí proudy (např.: typová řada ABB F804 nebo rovnocenné přístroje).

4.4 Příprava na provoz



VÝSTRAHA Nebezpečí úrazu!

Pro Vaši bezpečnost: Překontrolujte, zda jsou instalovány všechny ochrany a kryty.

4.4.1 Pneumatický systém



Provozní tlak na manometru provozního tlaku [A] musí činit 6,8 baru, jinak nesmí být stroj uveden do provozu.

Regulátor tlaku [B] je předurčen pro přívod tlaku k motorům a jeho nastavení se nesmí měnit!

4.4.1.1 Uzavřít stlačený vzduch

Uzavíracím ventilem [E] se zablokuje přívod stlačeného vzduchu.



Uzavírejte stlačený vzduch na konci pracovního dne!

Nezapomeňte však, že musíte stlačený vzduch před zapnutím stroje opět zapnout, a že musí dosáhnout tlaku 6,8 baru!

4.4.2 Nádrž na chladicí prostředek



Používejte pouze směsi vody a emulze!

Stroj nesmí být v žádném případě provozován nebo čištěn pouze vodou!

Čištění stroje pomocí vysokotlakého čisticího zařízení je zakázáno! V případě nedbalosti zaniká veškeré ručení a nároky na záruku za následné škody.

- Dbejte na úroveň náplně chladiva podle stavoznaku [C].
- Připevněte filtrační vak k vypouštěcímu hrdlu [D].

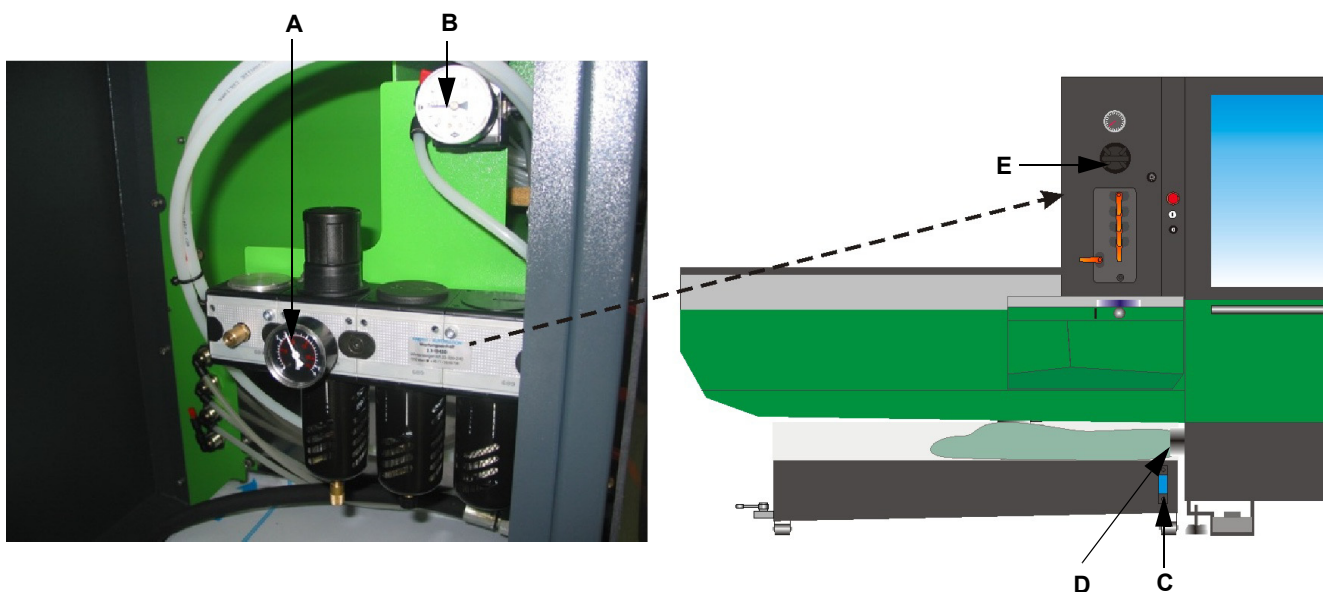

5 Popis ovládacích prvků

5.1 Ovládací prvky ovládacího pultu

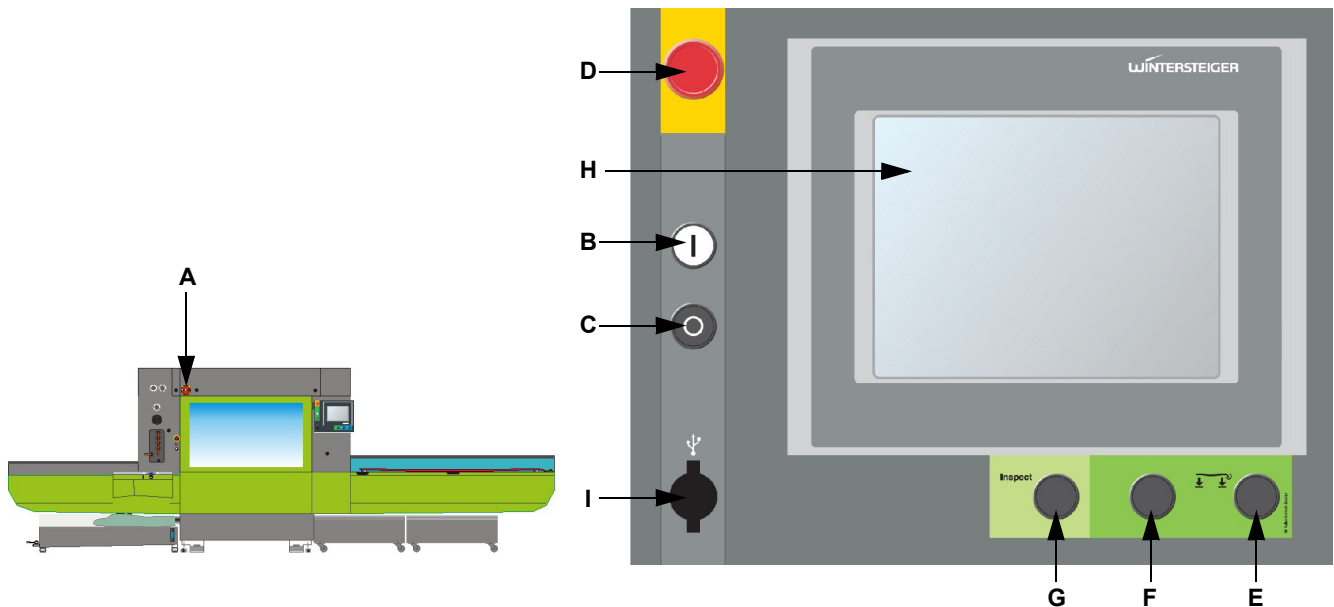

- A: Hlavní vypínač
Zapínání a vypínání veškeré dodávky energie. Hlavní vypínač se nachází nad ovládacím terminálem.
- B: Tlačítko Start
Zapínání stroje. Pokud funguje dodávka energie, je na ovládacím terminálu zobrazen počáteční obraz.
- C: Tlačítko Stop
Nezpracovávají-li se žádné lyže, stroj se po stisknutí tlačítka Stop ihned vypne. Nachází-li se ve stroji ještě lyže, jakmile je dosažen následující pracovní krok, pracovní sled se přeruší. Lyže (snowboard) přejíždí rychle do podávání a kryt posuvu se otevře.
- D: Tlačítko nouzového vypínání
Vypnutí stroje v případě hrozícího nebezpečí.



Tlačítko nouzového vypínání se ve stisknuté poloze zablokuje a stroj nelze dále tlačítkem [B] zapnout! Vytažením tlačítka nouzového vypínání se tlačítko opět odblokuje - stroj lze tlačítkem [B] opět zapnout.

- E: Upínání lyží
Po vložení lyže (snowboardu) do podávání ([viz kap. 5.4 Podávání lyží resp. snowboardů, strana 25](#)) se po stisknutí tlačítka lyže (snowboard) zajistí v poloze (eventuálně přitlačit lyže/snowboard k sacímu zařízení).
- F: Spuštění pracovního procesu
Stisknutím tlačítka se spouští pracovní proces, přičemž se automaticky aktivuje indikovaný program. Saně posuvu se spustí pouze pokud je stroj připraven k provozu!
- G: Tlačítko Inspect (aktivní pouze v profesionálním režimu)
Stisknutím tohoto tlačítka lze přerušit pracovní sled. Saně posuvu vyjedou ze stroje a kryt posuvu se otevře. Lyže (snowboard) je možné prohlédnout. Jestliže zbývá příliš mnoho pracovních kroků resp. v případě, že pracovní kroky

nepostačují – indikováno na hlavní obrazovce, lze nyní provádět opravy. Po stisknutí tlačítka "lyže upnout" a tlačítka "cyklus start" pracovní proces pokračuje.

H: Dotyková obrazovka

Dotyková funkce zaručuje optimální obsluhu stroje. Lehký dotyk postačuje k aktivaci požadovaného pole.



K ovládání dotykové obrazovky nepoužívejte nikdy špičaté předměty jako kuličková pera, nože a podobně. Podle přání si od firmy WINTERSTEIGER můžete objednat speciálně pro dotykové obrazovky vyrobený hrot (obj. č. 7000-0811-V01).

I: USB zásuvka

USB zásuvka pro aktualizace programů.

5.2 Ovládací prvky vzduchotechniky a přívodu chladiva

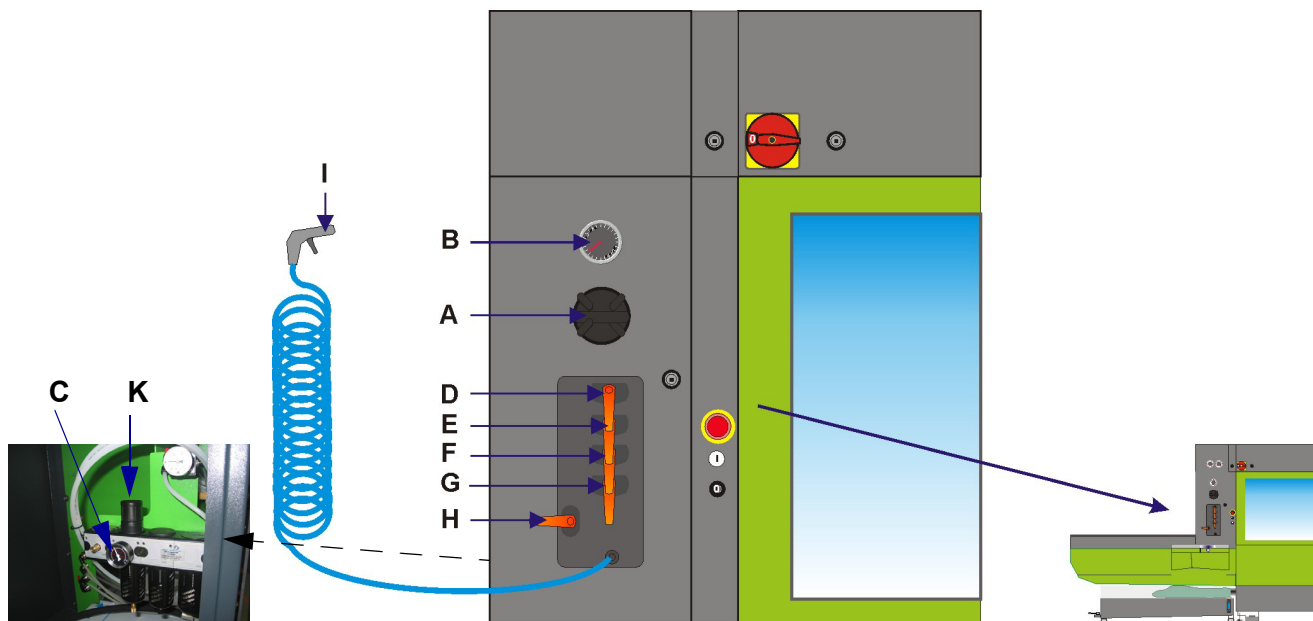

- A: Uzavírací ventil stlačeného vzduchu
Uzavíracím ventilem se blokuje přívod stlačeného vzduchu.
- B: Manometr přívodu stlačeného vzduchu
Na tomto manometru je indikován tlak přiváděného vzduchu.
- C: Manometr systémového tlaku
Provozní tlak na manometru systémového tlaku musí činit 6,8 baru, jinak nesmí být stroj uveden do provozu. Regulátor systémového tlaku [K] se nachází postranně na údržbové jednotce.

i **Nastavení brusné síly pro broušení kamenem a broušení pásem viz [kap. 8.3 Brusný agregát - změna parametrů, strana 42](#) a [kap. 8.2 Pásový agregát - změna parametrů, strana 39](#).**

- D: Kulový kohout přívodu chladiva - brusný kámen-vysokotlaká tryska vzadu
Touto pákou regulujete přiváděné množství chladiva pro vysokotlakou trysku brusného agregátu. Ostříkování brusného kamene má být podle možnosti zcela otevřené.
- E: Kulový kohout přívodu chladiva - pásový agregát vpředu
Touto pákou regulujete přiváděné množství pro brusné chlazení na pásovém agregátu. Kulový kohout má být cca 3/4 otevřen.
- F: Kulový kohout přívodu chladiva - pásový agregát vzadu
Touto pákou regulujete přiváděné množství pro čištění pásového agregátu. Kulový kohout má být cca 3/4 otevřen.
- G: Kulový kohout přívodu chladiva - pozemní čistící tryska
Touto pákou regulujete přiváděné množství pro čištění dna stroje. Kulový kohout má být maximálně cca 1/2 otevřen.
- H: Centrální uzavírací kohout čištění
Touto pákou uzavřete veškeré kulové kohouty, aby bylo možné čistit stroj hadicí na čištění.
- I: Hadice na čištění stroje

5.3 Ovládací prvky SEG (doplňěk)

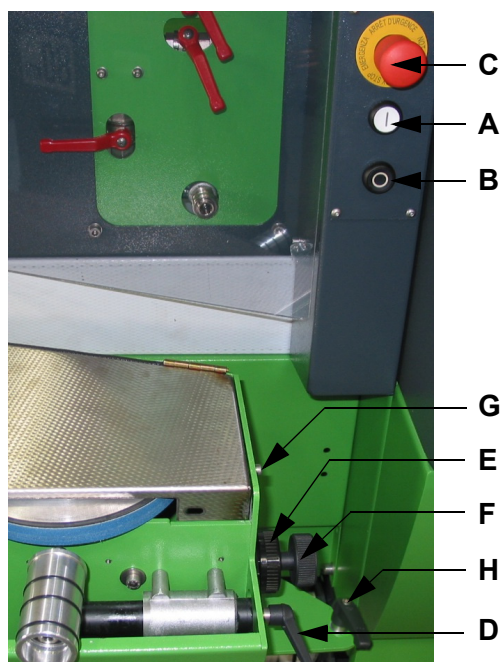

i Před brusným provozem je nutné vykloupat agregát na boční hrany povolením čepu západky [H].

A: Tlačítko Start
Zapínání agregátu na boční hrany

B: Tlačítko Stop
Vypínání agregátu na boční hrany

C: Tlačítko nouzového vypínání
Vypnutí stroje v případě nebezpečí

i Tlačítko nouzového vypínání se zablokuje ve stisknuté poloze a stroj nelze dále tlačítkem [A] zapnout! Vytažením tlačítka nouzového vypínání se tlačítko opět odblokuje - stroj lze tlačítkem [A] opět zapnout.

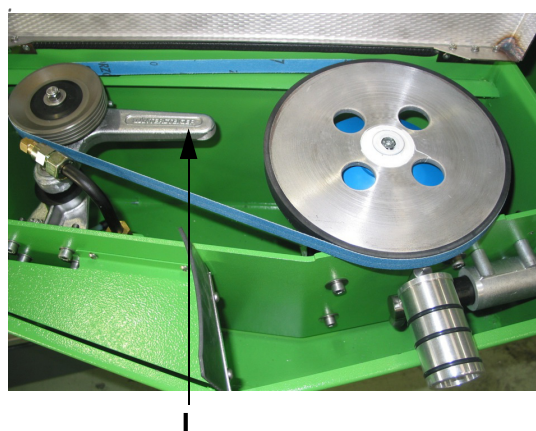

Opěra lyže

Opěra lyže je po povolení upínací páky [D] výškově přestavitelná. Brusný úhel lze pomocí válečku výstředníku [E] nastavit od 0°- 3°. Ručním kolečkem [F] váleček výstředníku zajistit.

Výměna brusného pásu



NEBEZPEČÍ Nebezpečí úrazu!

Před výměnou pásu vypnout hlavní vypínač!

- Povolením šroubu [G] otevřít víko a starý pás stáhnout.
- Upínací páku [I] zatlačit dovnitř a nasadit nový pás.

K napnutí a středění pásu dojde automaticky.

Ostřikování

Intenzita ostřikování se reguluje kulovým kohoutem. V případě nedostatečného přívodu chladiva se nedosáhne optimálního čištění brusného pásu a dostatečného chlazení boční hrany.

5.4 Podávání lyží resp. snowboardů



Do saní posuvu musí být vložen vždy buď 1 pár lyží nebo 1 snowboard se skluznicí nahoru! Brzdy musí být upnuty nahoru pomocí gumy. Dbát na to, aby byly brzdy, které odstávají od lyží, nadzvednuty 20 mm od spodní hrany lyže. Při použití nepravé podrážky musí být podrážky nastaveny na obou lyžích stejně!



POZOR

Nebezpečí úrazu!

O ocelové hrany lyží (snowboardů) si můžete zranit ruce. Nosit rukavice!

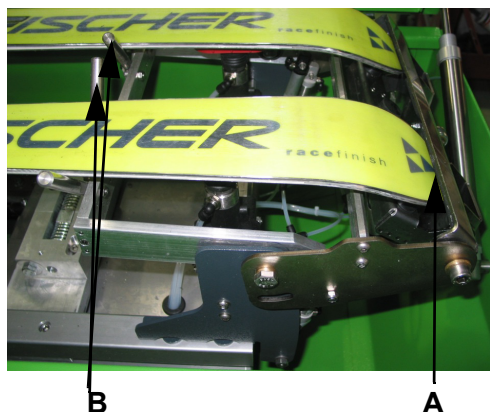

- Kryt posuvu musí být zavřen.
- Zapnout hlavní vypínač.
- Stisknout tlačítko Start. Po krátké inicializaci se kryt posuvu otevře.
- Lyže (snowboard) vkládat do upínání špičky [A] špičkou dopředu. Špička musí mít pevný styk s upínáním špičky.



U snowboardů musí být oba vnitřní středící čepy [B] vyklopeny směrem ven!

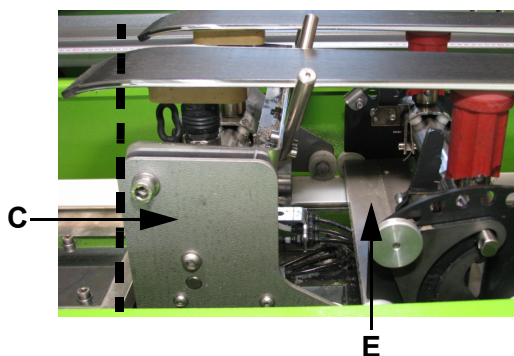

- Konzola [C] zadního opěrného špalku se musí krýt se začátkem ohybu lyže resp. konce snowboardu. U asymetrických snowboardů musí být konzola [C] umístěna na konci nejširšího místa snowboardu. Asymetrické lyže musí být vloženy tak, aby ležela širší strana lyží vždy na vnější straně!
- Další opěrný špalek [E] posunout co možná nejbliže zadnímu opěrnému špalku.
- Zbývající opěrné špalíky rozdělit po celé délce lyží.

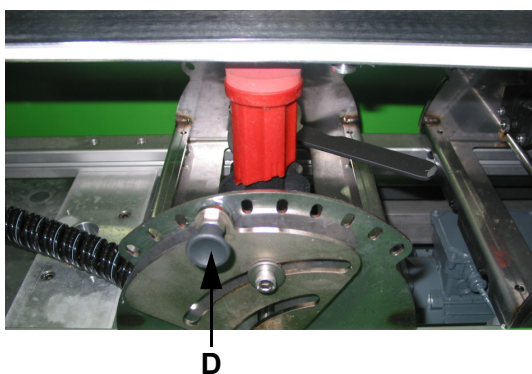

- Výšku jednotlivých opěr nastavit západkovými čepy [D]. Lyže (snowboardy) musí být upnuty tak, aby byla skluznice pokud možno vodorovná (neprohnutá).

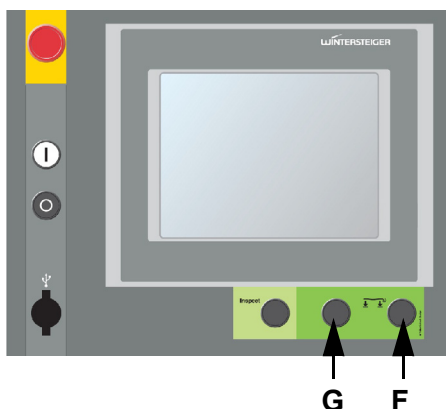

- Stisknout tlačítko [F] "lyže upnout", aby se zajistila pozice lyží (snowboardu) (eventuálně přitlačit lyže/snowboard k sacímu zařízení). Středění poklesnou.

i Zobrazí-li se na displeji zpráva "Vakuum upínání špiček nedosaženo", nebyla lyže (snowboard) sacím zařízením přisána. Stisknutím tlačítka [F] lyže uvolnit a postup podle popisu opakovat.

- Zavřít kryt posuvu.
- Stisknutím tlačítka [G] "Pracovní proces spustit" spustit broušení.

5.4.1 Další pokyny k podávání lyží resp. snowboardů

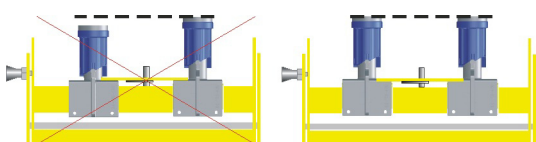

Opěry lyží nastavit vlevo a vpravo na stejnou výšku (s výjimkou individuální opravy přítlaču u snowboardů).

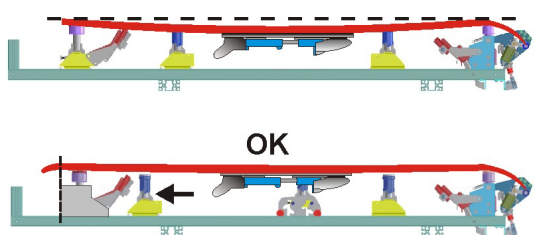

Lyže (snowboardy) musí být upnuty tak, aby byla skluznice pokud možno vodorovná (neprohnutá).

Rovněž v oblasti vázání, zejména u carvingových lyží nebo u dětských/juniorských lyží, musí být umístěna opěra lyže, protože by v důsledku silného prohnutí lyže mohlo dojít k poruchám při broušení. U lyží s tlumením (např. Salomon ProLink) neumísťovat opěru lyže na tlumič.



Špička lyže musí být zastrčena úplně (až na doraz) do svěrného mechanismu. Když se brousí pár lyží nebo snowboard znovu, přesvědčte se vždy, že je špička uležena pevně ve svěrném mechanismu.

i Upínání špičky lyží je aktivní pouze, když nebylo dosaženo vakua u sacího zařízení nebo když bylo zvoleno opracování chrániče špiče. U horního upnutí špičky se špička lyže neopracovává.

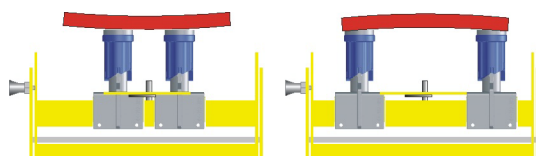

Broušení nerovných snowboardů

- Vypuklé (konvexní) snowboardy: Umístit opěry lyží zcela k vnější hraně (u kotoučů však nesmí přesahovat).
- Vydaté (konkávni) snowboardy: Umístit opěry lyží zcela dovnitř.



Nebezpečí úrazu!

Na saně posuvu neodkládat žádné předměty!

6 Easy go režim



- Zapnout hlavní vypínač
Po spuštění systému se zobrazí počáteční obrazovka.

POZOR Nebezpečí úrazu!

Dbejte na to, aby byl uzavřen kryt posuvu!

- Stisknout tlačítko Start.
Po krátké inicializaci se zobrazí hlavní obrazovka.

6.1 Hlavní obrazovka Easy go

V Easy go režimu se dosáhne špičkového servisu s méně parametry a jednodušší obsluhou. Před broušením je nutné zvolit následující parametry.

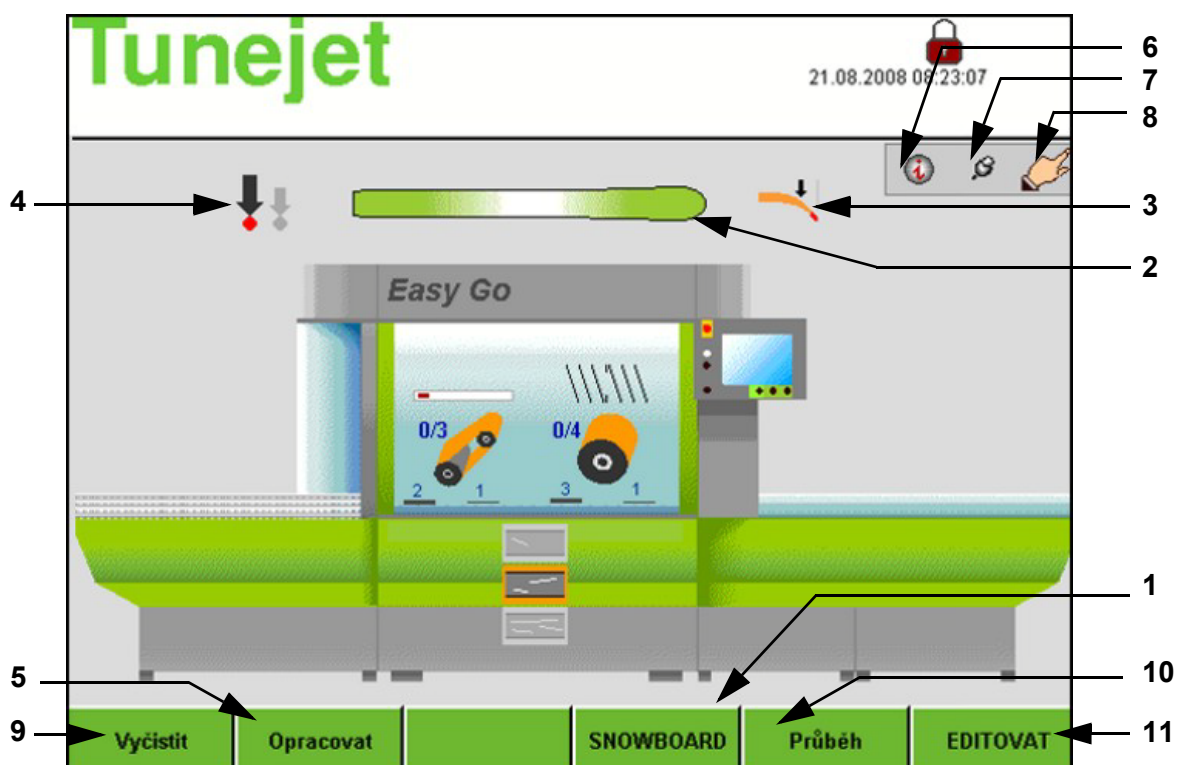

6.1.1 Výběr lyží/snowboardů

Tlačítkem [1] se musí zvolit broušené sportovní nářadí (lyže nebo snowboard).

Výběr je znázorněn příslušnou grafikou [2].

6.1.2 Výběr typu

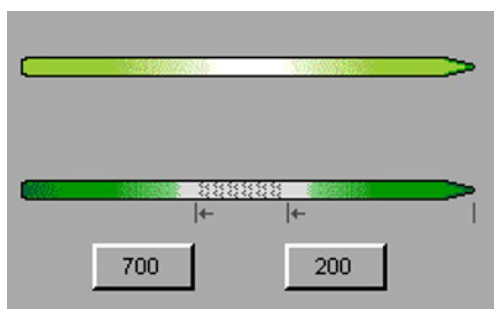
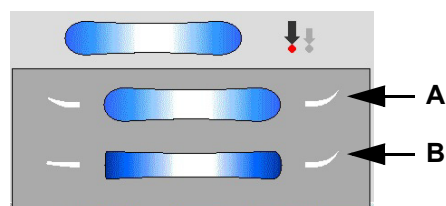
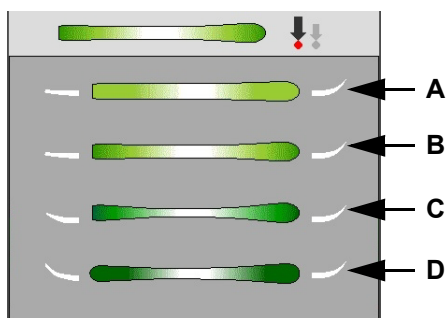

Výběr typu se provádí dotykem na grafiku [2] na hlavní obrazovce.

Lyže

- A: All-round (univerzální) lyže
- B: Lyže pro carving (smýkání)
- C: Lyže pro extrémní carving
- D: Twin Tip

Snowboard

- A: Snowboard
- B: Raceboard
- Výběrem požadovaného typu se do brusného programu převezmou přednastavené parametry a na hlavní obrazovce se zobrazí příslušná grafika.
-

Běžky

 **Volba běžky je možná pouze v Profesionálním režimu!**

Nahráním programu "WINTERSTEIGER_XC_01" se změní grafika volby typu na běžky.

Dotykem na grafiku běžek na hlavní obrazovce lze vybírat mezi dvěma typy běžek.

- Běžky s jemnou strukturou
- Běžky s šupinami

Při volbě běžky s šupinami je možné zadat oblast od špičky lyže až po počátek šupin i od špičky lyže až po konec šupin, aby se v této oblasti umožnilo vynechání brusného kamene.

6.1.3 Chráníč špičky

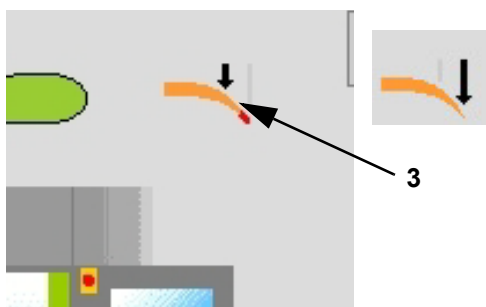

- Dotykem na grafiku chrániče špičky [3] lze zvolit zpracování špičky lyží.

Existuje-li chráníč špičky, nemá se lyže obrábět až ke konci špičky.

6.1.4 Snížit brusnou sílu pro dětské lyže

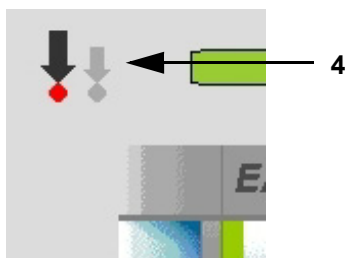

- Stisknutím šipky [4] na hlavní obrazovce lze volit mezi normální a menší brusnou silou.
 - Malá šipka -> menší brusná síla
 - Velká šipka -> normální brusná síla



Aby nedošlo k poškození dětských lyží, musí se brusná síla bezpodmínečně snížit!

Opracovat [5]

Stisknutím tlačítka "Opracovat" se brusný kámen opracovná za použití přednastavených parametrů.

Čištění [9]

Po stisknutí tlačítka "Čištění" se otevře okno čištění. ([viz kap. 14.1.1 Čištění vnitřku stroje, strana 64](#)).

Průběh [10]

Po stisknutí tlačítka "Průběh" se přepne okno průběhu zpracování.



Změnit průběh zpracování je možné pouze v Easy Go Edit nebo v Profesionálním režimu.

Edit [11]

Stisknutím tlačítka "EDIT" můžete přepínat mezi Easy Go Edit a Profesionálním režimem ([viz kap. 8 Změna brusného programu, strana 34](#)).

6.1.5 Definice stupně poškození



Výběrem příslušné plochy je možné definovat stupeň poškození lyže (snowboardu). Výběr je indikován barevným zobrazením.

Stupeň poškození [B]

- lehký (žlutá) - střední (oranžová) - těžký (červená)
- šedé zobrazení - agregát není aktivní



Podle výběru stupně poškození se automaticky vypočítají cykly broušení.

Horké voskování (doplňek) [C]

- Voskovací agregát (doplňek) se aktivuje resp. deaktivuje stisknutím symbolu.

6.1.6 Informační pole

Bezprostředně vedle grafických znázornění agregátů je zobrazen počet obrobení (x z(e) y) jakož i druh struktury. Dále mohou být na hlavní obrazovce znázorněny následující informace.

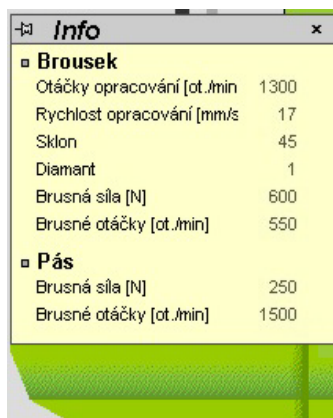

Informační obrazovka

- Po stisknutí informačního symbolu [6] na hlavní obrazovce se krátkým zobrazením informační obrazovky zobrazí nejdůležitější brusné parametry.

Chcete-li zobrazit informační obrazovku trvale, dosáhnete toho stisknutím špendlíku vlevo nahoře.



Obrazovka s poznámkami

- Stisknutím špendlíku [7] na hlavní obrazovce se otevře okno s poznámkami.
- Zvolte jednu ze šesti řádek a zapište krátkou poznámku obsahující 20 znaků.

Chcete-li zobrazit obrazovku s poznámkami trvale, dosáhnete toho stisknutím špendlíku vlevo nahoře.



Pole výběru

- Stisknutím ruky [8] na hlavní obrazovce se zobrazí všechny pole výběru hlavní obrazovky.

7 Práce v režimu Easy go

Tunejet



Tunejet

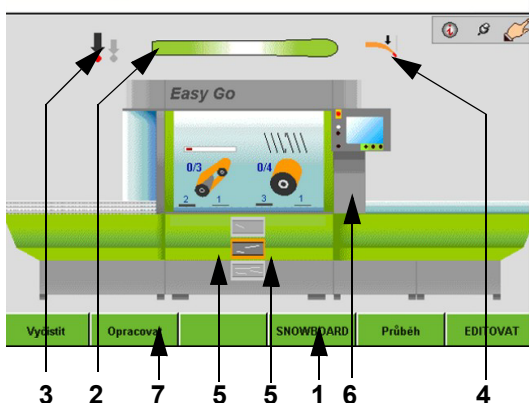

- Zapnout hlavní vypínač
Po spuštění systému se zobrazí počáteční obrazovka.



POZOR

Nebezpečí úrazu!

Dbejte na to, aby byl uzavřen kryt posuvu!

- Stisknout tlačítko Start.

Po krátké inicializaci se zobrazí hlavní obrazovka a klapka podavače se otevře.

- Vložit lyže (snowboard) do podávání ([viz kap. 5.4 Podávání lyží resp. snowboardů, strana 25](#)).
- Stisknout tlačítko "lyže upnout", aby se zajistila pozice lyží (snowboardu) (eventuálně přitlačit lyže/snowboard k sacímu zařízení). Středění poklesnou.



Zobrazí-li se na displeji zpráva "Vakuum upínání špiček nedosaženo", nebyla lyže (snowboard) sacím zařízením přisána. Stisknutím tlačítka [F] lyže uvolnit a postup podle popisu opakovat.

- Klapku podavače zavřít.

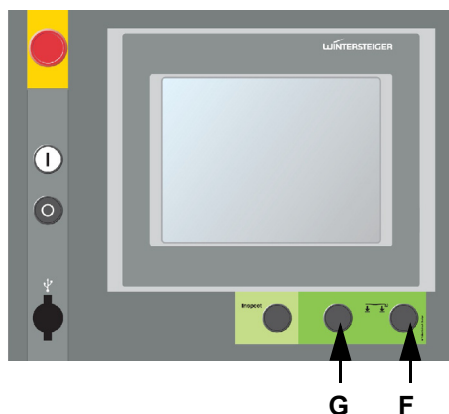

- Tlačítkem [1] zvolit lyže (snowboard) ([viz kap. 6.1 Hlavní obrazovka Easy go, strana 27](#)).
- Typ sportovního náradí volte dotykem na grafiku [2] ([viz kap. 6.1.2 Výběr typu, strana 28](#)).



Při broušení dětských lyží bezpodmínečně snížit brusnou sílu volbou malé šipky [3].

- Dotykem na grafiku [4] zvolte, zda existuje chránič špičky ([viz kap. 6.1.3 Chránič špičky, strana 28](#)).
- Zvolte stupeň poškození [5] sportovního náradí ([viz kap. 6.1 Hlavní obrazovka Easy go, strana 27](#)).
- Stisknutím symbolu [6] aktivujte resp. deaktivujte voskovací agregát (doplňek).
- Stisknutím tlačítka [G] "Pracovní proces spustit" spustit broušení.
- Stisknutím tlačítka [F] "Opracovat" se brusný kámen opracuje za použití přednastavených parametrů.



Po opracování následuje automaticky čištění brusného kamene!

8 Změna brusného programu



Aby bylo možné provádět změny brusného programu, je nutné přepnout buď na režim Easy Go Edit nebo na profesionální režim.

- Stisknout tlačítko "EDIT" na hlavní obrazovce.



- Zvolit vstupní datové pole "Heslo".
- Přes číslcovou klávesnici zavést heslo a zavedení dat potvrdit tlačítkem "ENTER", pro přeskok k hlavní obrazovce "Easy Go Edit".

Platnost

Ve vstupním datovém poli "Platnost" je možné zavést dobu nastavení v režimu Easy Go Edit v minutách. Nacházíte-li se na hlavní obrazovce "Easy Go Edit", po uplynutí nastavené doby přejdete automaticky k hlavní obrazovce "Easy Go". Při zadání "0" musíte k hlavní obrazovce "Easy Go" přepnout ručně.



- Na hlavní obrazovce stisknout tlačítko "Průběh".

8.1 Nastavení průběhu zpracování



V tomto okně lze v režimu Easy go přiřazovat průběhy zpracování podle stupně poškození! V profesionálním režimu se průběhy zpracování přiřazují aktuálně zavedenému programu.

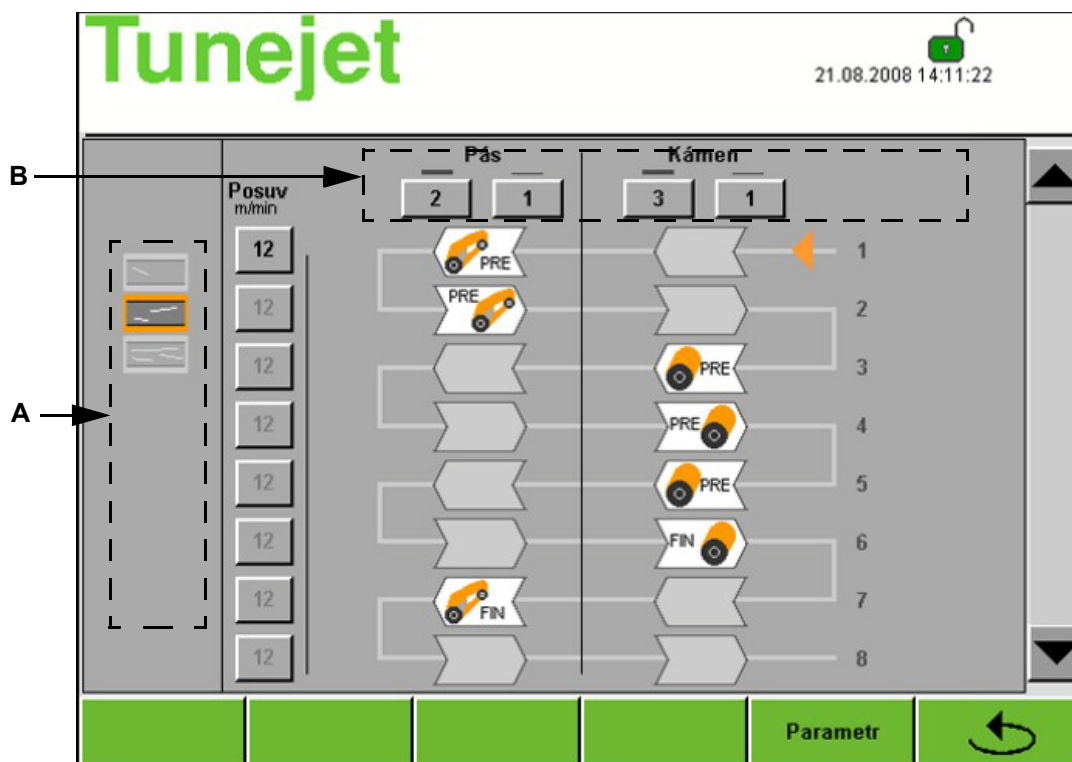

- Stisknutím ploch [A] se průběhy zpracování aktuálně zvoleného stupně poškození zobrazí na displeji.

Příklad kroků zpracování

- 1) Předbroušení pásem [⇐] saně posuvu se pohybují doleva
- 2) Předbroušení [⇒] saně posuvu se pohybují doprava
- 3) Předbroušení kamenem [⇐]
- 4) Předbroušení kamenem [⇒]
- 5) Saně posuvu se pohybují bez zpracování doleva [⇐]
- 6) Jemné broušení kamenem [⇒]
- 7) Horké voskování lyží [⇒] (doplňek)

Změna průběhu zpracování

Ve vstupních datových polích [B] je počet aktuálních kroků zpracování viditelný.

- Po zvolení jednoho ze vstupních datových polí [B] se otevře blok číslicový blok.

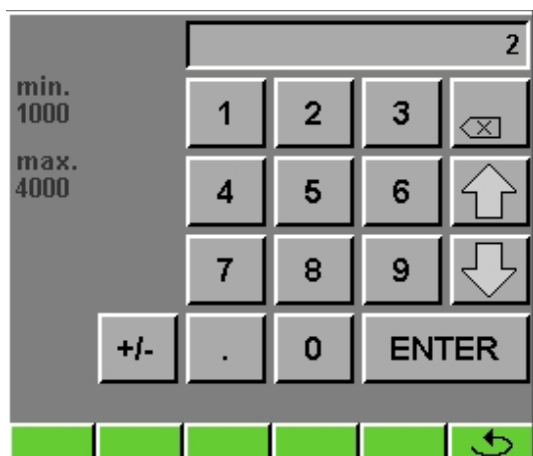

Upozornění ke vstupním datovým polím

Když je zvoleno vstupní datové pole, zobrazí se na displeji blok číslcový blok, jimiž je možné zavést požadovanou hodnotu. Šipkovými tlačítkami je možné hodnotu zvýšit resp. snížit. Každý vstup dat musí být potvrzen tlačítkem ENTER. Tlačítkem "↶" okno opustíte aniž by se změněné hodnoty převzaly. Vlevo nahoře na displeji se ke každému vstupnímu datovému poli zobrazí nejmenší resp. největší možná vstupní hodnota.

- Zavést požadovaný počet zpracování a vstup dat potvrdit stisknutím ENTER.

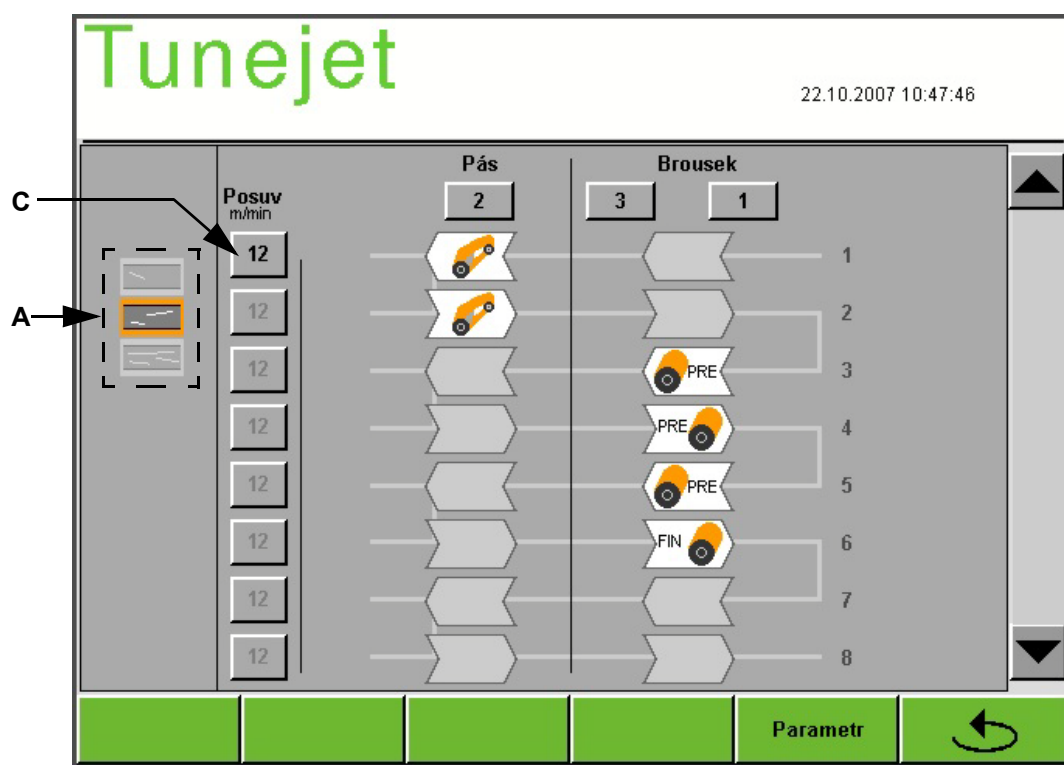

V tomto příkladě bylo předbroušení kamenem změněno na 3 zpracování. Průběh zpracování se přizpůsobí automaticky. Změny se přiřadí ke zvolenému symbolu stupně poškození [A] a uloží se.

Nastavení rychlosti posuvu

- Po zvolení vstupního datového pole [C] se otevře blok číslcových kláves, jimž lze nastavit požadovanou rychlost posuvu. Rozsah nastavení leží mezi 3 a 15 m/min.

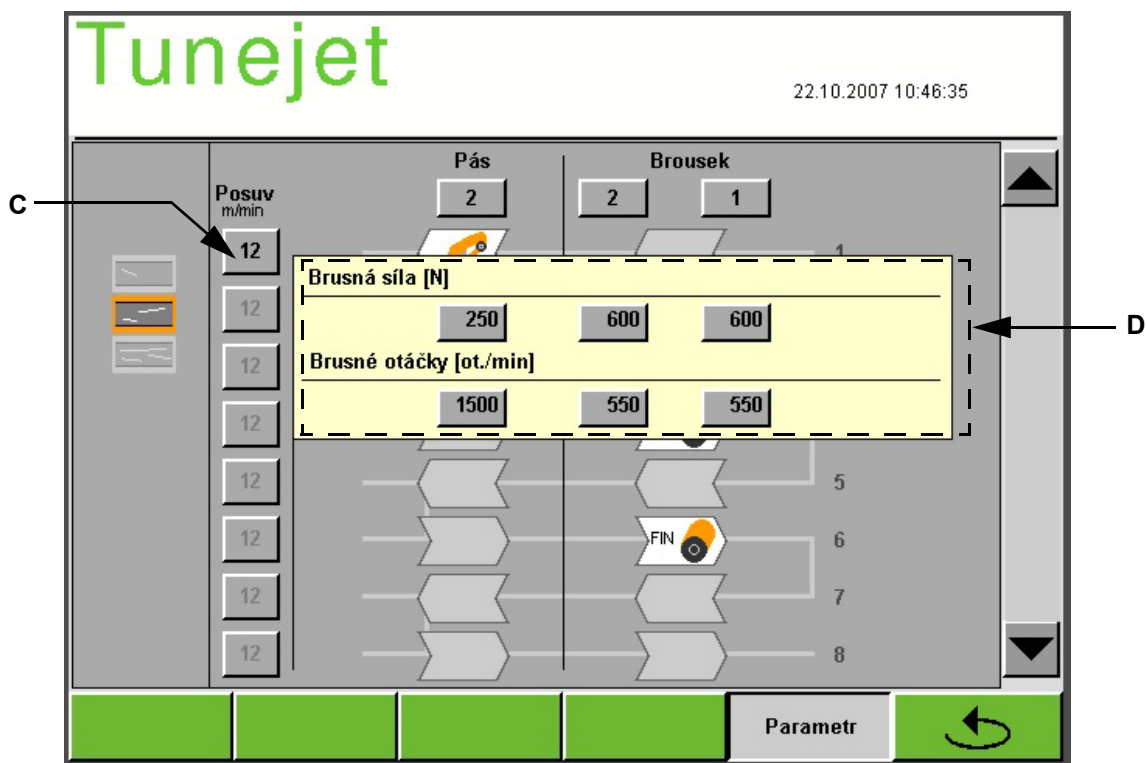

Změna parametrů počtu otáček

- Po stisknutí tlačítka "Parametry" se otevře další okno, v němž lze kontrolovat resp. měnit brusnou sílu a počet otáček brusných agregátů.
- Zvolit vstupní datové pole [D] jehož hodnotu chcete změnit a pomocí bloku číslcových kláves zavést požadovanou brusnou sílu resp. počet brusných otáček.
- Po opětovném stisknutí tlačítka "Parametry" se parametrizační okno opět zavře.

8.1.1 Další funkce v Profesionálním režimu

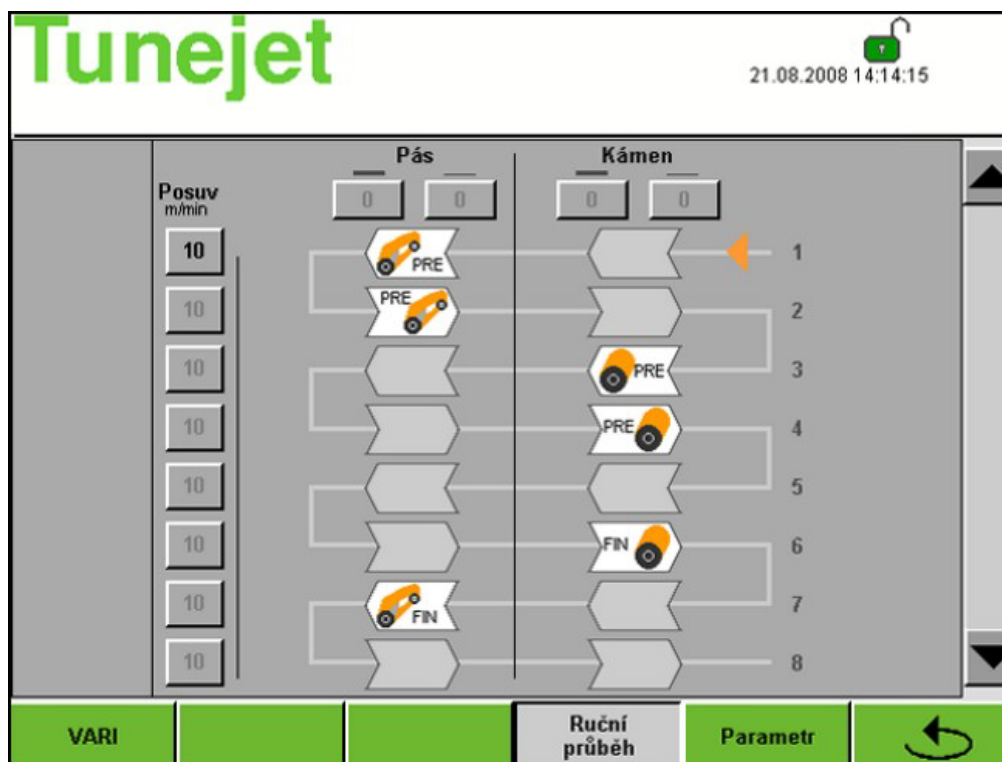

Ruční průběh

- Stisknout tlačítko "Ruční průběh".

V tomto režimu je možné dotykem na příslušné symboly grafiky manuálně nastavit průběh zpracování.

Variabilní rychlost posuvu

- Stisknutím tlačítka "VARI" je možné na jednotlivé zpracovávané řady nastavit různé rychlosti posuvu.

8.2 Pásový agregát - změna parametrů

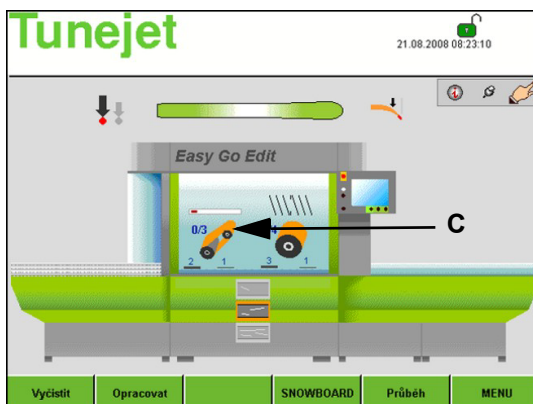

Dotykiem na symbol pásu [C] na hlavní obrazovce se otevře okno "Parametry počtu otáček".

8.2.1 Parametry počtu otáček

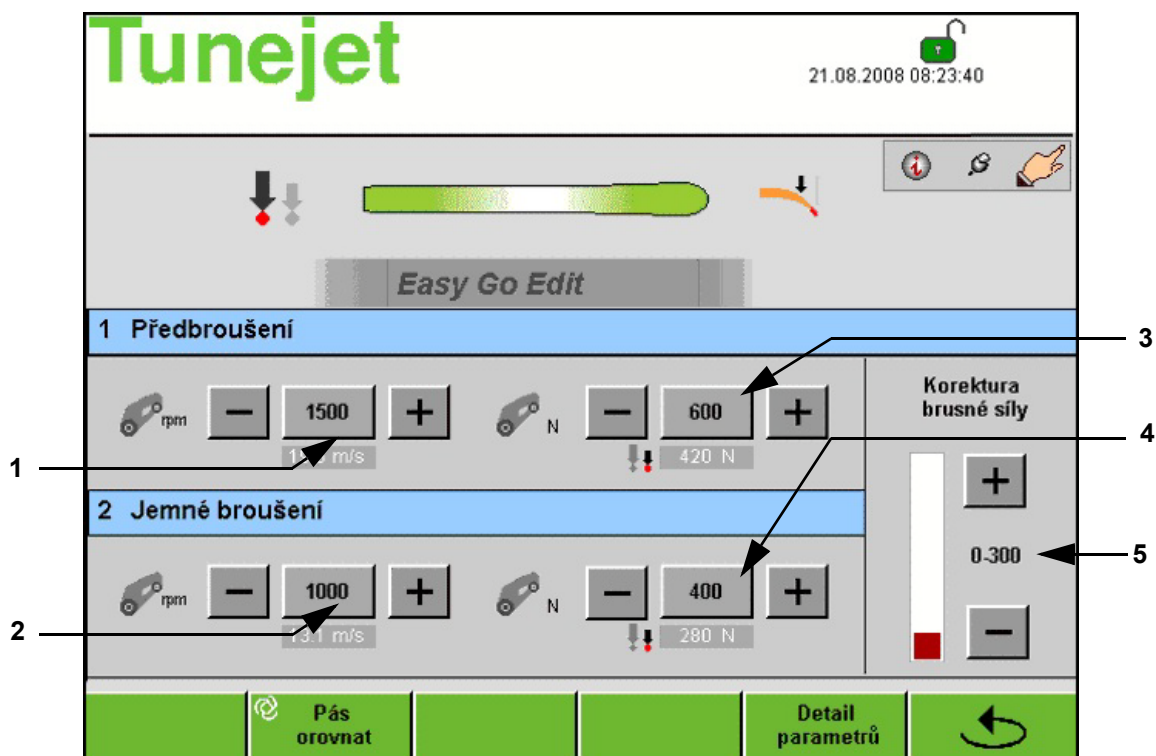

Počet otáček předbroušení [1]

- Zvolit vstupní datové pole "Počet otáček předbroušení". Na číslcovém bloku změnit počet otáček předbroušení a změnu potvrdit tlačítkem "ENTER". O jedno pole níže se zobrazí řezná rychlost v metrech za vteřinu.

Brusná síla předbroušení [3]

- V tomto vstupním datovém poli se zadává základní síla v Newtonech pro předbroušení pásem. O jedno pole níže se zobrazí hodnota snížené brusné síly.

Počet otáček jemného broušení [2]

- Stisknout vstupní datové pole "Jemné broušení". Na bloku číslcových kláves změnit počet otáček jemného broušení a změnu potvrdit tlačítkem "ENTER". O jedno pole níže se zobrazí řezná rychlost v metrech za vteřinu.

Brusná síla jemného broušení [4]

- V tomto vstupním datovém poli se zadává základní síla v Newtonech pro jemné broušení pásem.



Kromě toho je pomocí tlačítek +/- možné hodnotu zvýšit resp. snížit.

Korektura brusné síly [5]

Protože se brusný pás trvale opotřebovává, je možné klesající brusný výkon kompenzovat korekturou brusné síly.

- Stisknutím tlačítka [+] lze nastavit korekturu až na 150 Newtonů a ta bude převzata všemi programy.



Tato korektura brusné síly se neukládá podle programu. Funkcí "Pás srazit" se korektura brusné síly automaticky nastaví na "0".

8.2.2 Zbavení brusného pásu ostrosti (orovnávaní)



Nový brusný pás musí být za účelem optimálního použití nejprve zbaven ostrosti (orovnan), aby se nepoškodila skluznice. K tomu položit pár lyží resp. snowboard na saně posuvu, poté stisknout tlačítko "Lyže upnout", aby se zajistila pozice lyží resp. snowboardu.

SPUSTIT orovnávaní pásu

- Stisknout tlačítko "Pás orovnat". Saně posuvu s orovnávacím brouskem se pohybují k pásovému agregátu a zbavují brusný pás ostrosti s nastaveným počtem otáček, síly a doby.

8.2.3 Detail parametrů pásového agregátu

Po stisknutí tlačítka [4] "Detail parametrů" v okně "Parametry počtu otáček" se dostanete k detailům parametrů.

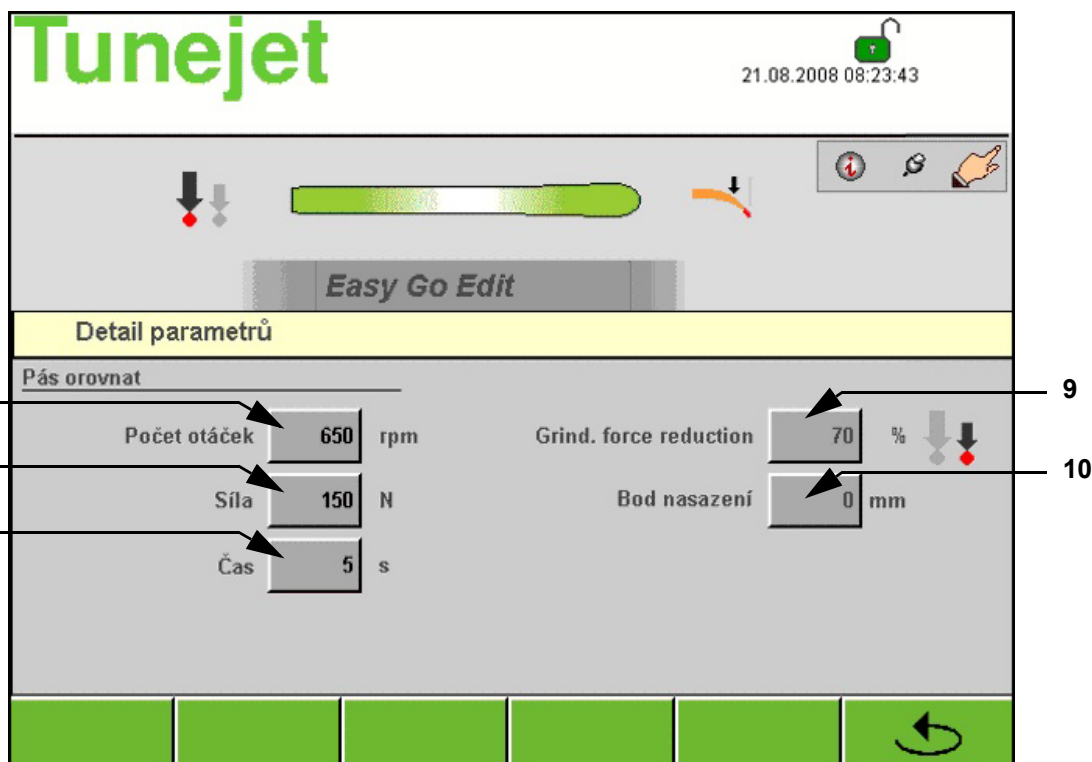

Počet otáček orovnávacího pásu [6]

- V tomto vstupním datovém poli se nastavuje počet otáček pásového agregátu pro orovnávací pás.

Síla orovnávacího pásu [7]

- V tomto vstupním datovém poli se nastavuje základní síla v Newtonech, kterou je pásový agregát přitlačován k orovnávacímu brusku.

Doba orovnávacího pásu [8]

- Stisknutím tlačítka [7] se nastavuje doba pro orovnávací pás.

Snížení brusné síly [9]

- V tomto vstupním datovém poli se zavádá procentová hodnota snížené brusné síly.

Bod nasazení brusného kamene [10]

- Tato funkce slouží k nastavení různých bodů nasazení broušení, např.: u lyží z půjčovně.
- Pokud se do vstupního datového pole "Bod nasazení" zadá např. +20 mm, zapne se pásový agregát 20 mm před stanoveným počátkem broušení a za stanoveným koncem broušení se vypne.



Oblast zadání je určena od +50 cm do -100 cm. U záporných čísel se nejprve zadává číslo a pak teprve znaménko mínus.

Po stisknutí tlačítka "" se navrátíte zpátky k oknu "Parametry počtu otáček".

8.3 Brusný agregát - změna parametrů



Dotykem na symbol brusného kamene [A] na hlavní obrazovce se otevře okno "Parametry počtu otáček".

8.3.1 Parametry počtu otáček

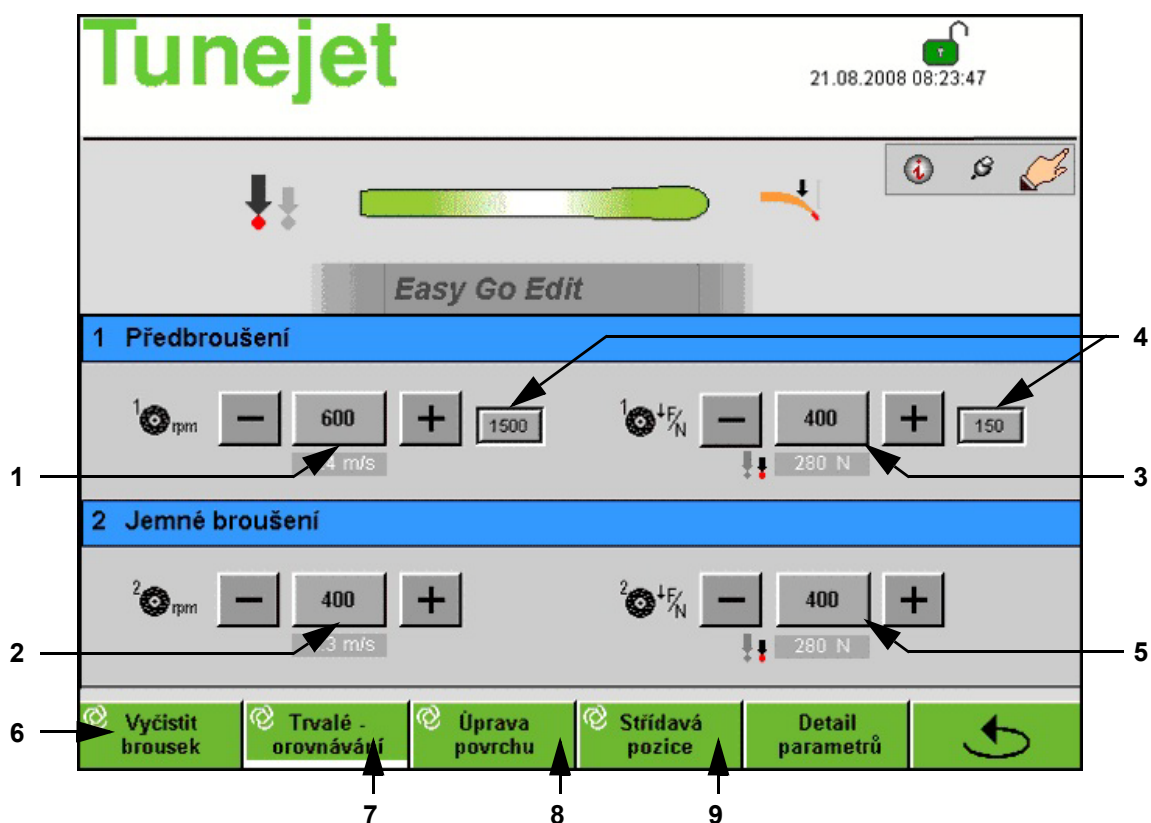

Počet otáček předbroušení [1]

- Zvolit vstupní datové pole "Počet otáček předbroušení". Na číslicím bloku změnit počet otáček předbroušení a změnu potvrdit tlačítkem "ENTER". O jedno pole níže se zobrazí řezná rychlost v metrech za vteřinu.

Brusná síla předbroušení [3]

- V tomto vstupním datovém poli se zavádá základní síla v Newtonech pro předbroušení kamenem. O jedno pole níže se zobrazí hodnota snížené brusné síly.

Smazání struktury předbroušení [4]

Vyšším počtem otáček a sníženým tlakem lze dosáhnout velmi jemné struktury. Tyto parametry se používají při posledním předbroušení. V následujícím jemném broušení se tak dosáhne optimálního vzhledu struktury.

- Změna parametrů je možná stisknutím vstupních datových polí [4] pomocí číslíkových kláves. Zadání potvrďte stisknutím "ENTER".

Počet otáček jemného broušení [2]

- Stisknout vstupní datové pole "Jemné broušení". Na bloku číslíkových kláves změnit počet otáček jemného broušení a změnu potvrdit tlačítkem "ENTER". O jedno pole níže se zobrazí řezná rychlost v metrech za vteřinu.

Brusná síla jemného broušení [5]

- V tomto vstupním datovém poli se zavádí základní síla v Newtonech pro jemné broušení brusným kamenem.



Kromě toho je pomocí tlačítek +/- možné hodnotu zvýšit resp. snížit.

Čištění brusného kamene [6]

- Po dobu stisknutí tlačítka "Vyčistit kámen" se brusný kámen čistí prostředkem na čištění brusného kamene.

Stálé orovnávaní [7]

- Po stisknutí tlačítka "Stálé orovnávaní" bude brusný kámen orovnáván podle parametrů zadaných v okně "Detail parametrů kamene".

Úprava povrchu [8]

- Stisknutím tlačítka "Úprava povrchu" se povrch brusného kamene upraví velice jemnou křížovou strukturou. Výhodou toho je, že struktura, která je poté nanесena, má pokaždé stejný podklad.

Střídavá pozice brusného kamene [9]

- Po stisknutí tlačítka "Střídavá pozice" přejíždí brusný agregát a diamant do přední pozice, aby se umožnila optimální výměna brusného kamene resp. diamantu.

Výměna brusného kamene - ([viz kap. 14.2.1 Výměna brusného kamene, strana 69](#))

Výměna diamantu - ([viz kap. 14.2.2 Výměna diamantu, strana 71](#))

8.3.2 Detail parametrů brusného agregátu

Po stisknutí tlačítka "Detail parametrů" v okně "Parametry počtu otáček" se dostanete k detailům parametrů.

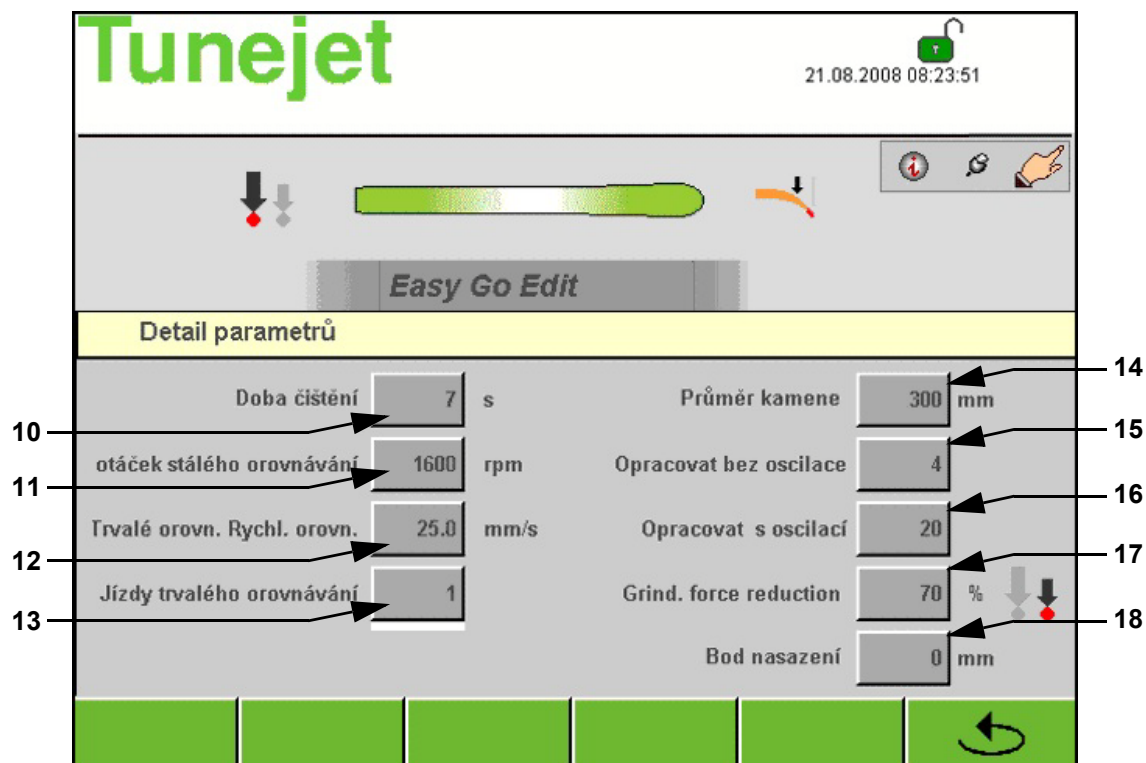

Doba čištění [10]

- V tomto vstupním datovém poli se zavádá doba čištění brusného kamene (0 - 9 sek.) po procesu opracovávání (po zadaní "0" se prostředek na čištění brusného kamene deaktivuje).

Pokyny ke stálému orovnávaní

Při stálém orovnávaní je třeba dbát na to, aby se dostatečně ochlazovalo vodou. Maximální otáčky kamene 1300 – 1800 ot./min. Rychlost orovnávaní cca 18 – 23 mm/s. Při nedodržení vzniká nebezpečí vyžhání diamantu.

Počet otáček stálého orovnávaní [11]

- Do tohoto vstupního datového pole se zadává počet otáček kamene při stálém orovnávaní.

Rychlost stálého orovnávaní [12]

- Do tohoto vstupního datového pole se zadává rychlost orovnávaní při stálém orovnávaní.

Jízdy stálého orovnávaní [13]

- Do tohoto vstupního datového pole se zadává počet chodů orovnávaní při stálém orovnávaní.

Cykly opracovávání bez oscilace brusného kamene [14]

- Údaj, po kolika zpracováních neoscilujícím brusným kamenem má být brusný kámen opět opracován. např.: u středových struktur jako šipka, šipka s vtahováním, vlna nebo u současného zpracování skluznice a hran.

Cykly opracovávání s oscilací brusného kamene [15]

- Údaj, po kolika zpracováních oscilujícím brusným kamenem má být brusný kámen opět opracován.

Průměr brusného kamene [16]

- Toto pole udává aktuální průměr brusného kamene. Ruční změna průměru brusného kamenu je nutná pouze v případě selhání senzoru.

Snížení brusné síly [17]

- V tomto vstupním datovém poli se zavádá procentová hodnota snížené brusné síly.

Bod nasazení brusného kamene [18]

- Tato funkce slouží k nastavení různých bodů nasazení broušení, např.: u lyží z půjčovně.
- Pokud se do vstupního datového pole "Bod nasazení" zadá např. +20 mm, zapne se brusný agregát 20 mm před stanoveným počátkem broušení a za stanoveným koncem broušení se vypne.



Oblast zadání je určena od +50 cm do -100 cm. U záporných čísel se nejprve zadává číslo a pak teprve znaménko mínus.

Po stisknutí tlačítka "" se navrátíte zpátky k oknu "Parametry počtu otáček".

8.3.3 Výběr struktury



Dotykem na symbol struktury [B] na hlavní obrazovce se otevře okno pro výběr struktury.

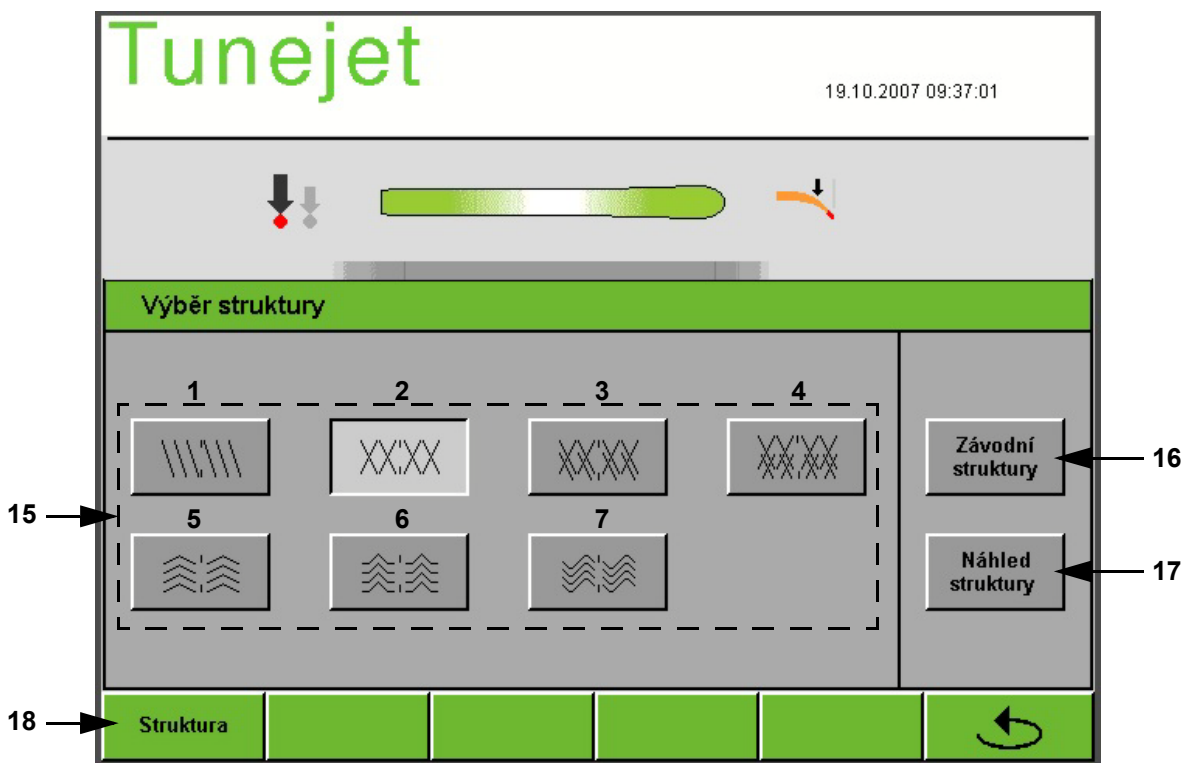

- Volbou příslušného tlačítka struktury se odpovídající struktura převeze do programu.

i Při změně struktury se při odchodu z okna objeví dotaz, zda má být průběh orovnávaní ihned spuštěn. Pokud se stiskne tlačítko "NE", bude na hlavní obrazovce blikat symbol struktury do té doby, než bude orovnávaní provedeno. Pokud se stiskne tlačítko "Přerušit", výběr se nastaví na původní hodnoty.

Druh struktury [15]



1)	Struktura lineární	5)	Struktura šipky
2)	Struktura přímo zkřížená	6)	Struktura lineární šipky
3)	Struktura zkřížená vlevo	7)	Struktura vlnovitá
4)	Struktura zkřížená vpravo		

8.3.4 Závodní struktury

i Na základě výběru parametrů teplota sněhu/vzduchu, druh sněhu, vlhkost vzduchu a disciplína (alpská a nordická) vypočítá stroj správnou závodní strukturu a nastaví se automaticky.

- Po stisknutí tlačítka "Závodní struktury" [16] v okně "Výběr struktury" se dostanete k závodním parametrům.

The screenshot shows the 'Závodní struktury' (Race Structures) screen on the Tunejet control panel. At the top, the 'Tunejet' logo and the date/time '19.10.2007 09:36:07' are visible. Below the title bar, there are four rows of parameters: 'Otáčky opracování [ot./min] 1300', 'Brusná síla [N] 210', 'Sklon 80', and 'Rychlost opracování [mm/s] 1500', 'Brusné otáčky [ot./min] 320', 'Diamant 2'. A snowflake icon is present next to the 'Diamant' value. Below this is a table with four columns: 'Disciplína', 'Druh sněhu', 'Vlhkost', and 'Teplota sněhu [°C]'. Each column contains radio button options. The 'Disciplína' column has 'Obří slalom' selected. The 'Druh sněhu' column has 'Hrubozrný firn' selected. The 'Vlhkost' column has 'přes 50%' selected. The 'Teplota sněhu [°C]' column has '-5 až -10' selected. At the bottom of the screen, there is a row of five green buttons: 'Převzít', followed by three empty buttons, and a button with a circular arrow icon.

- Zvolte požadované parametry.
- Na horní řádce obrazovky vidíte programem vypočítané brusné parametry.
- Stisknutím tlačítka "Převzít" se parametry převzou na předtím zvolené programové místo.
- Po stisknutí tlačítka " " okno "Závodní struktury" opustíte aniž by se brusné parametry převzaly.
- Po výběru je závodní struktura na hlavní obrazovce indikována sněhovou vločkou "  " .

i Po změnách přejatých závodních parametrů sněhová vločka z obrazovky opět zmizí.

8.3.5 Náhled struktury

Většinu struktur si můžete prohlédnout v náhledovém okně.

- Po stisknutí tlačítka "Náhled struktury" [17] v okně "Výběr struktury" se dostanete k oknu pro náhled struktury.

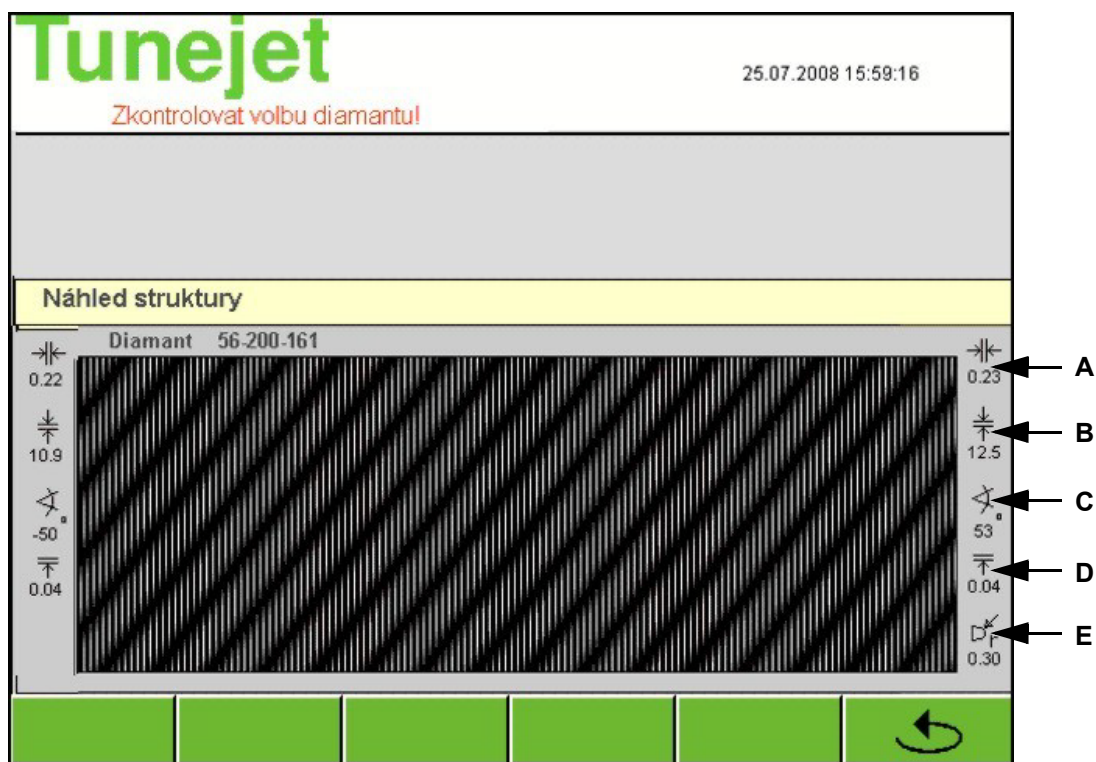

V tomto náhledovém okně vidíte graficky znázorněnou zvolenou strukturu, jak bude přenesena na lyže.

Kromě toho se zobrazí následující informace týkající se struktury:

- Šířka člunku [A] v mm
- Délka člunku [B] v mm
- Sklon struktury [C]
- Hloubka přistavení diamantu [D] v mm
- Poloměr diamantu [E] v mm

8.3.6 Parametry struktury

- Po stisknutí tlačítka "Struktura" [18] v okně "Výběr struktury" se dostanete k oknu pro parametry struktury.

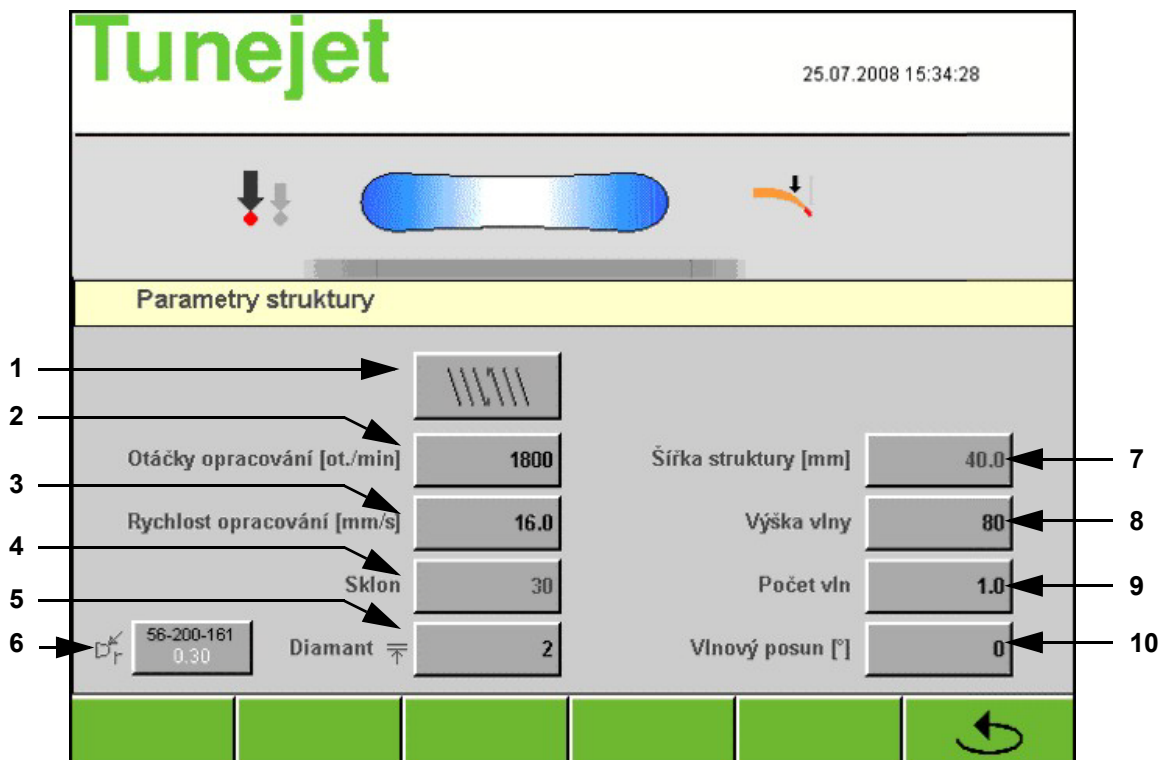

Struktura [1]

- V poli "Struktura" se zobrazí předtím zvolená struktura.

Počet otáček opracování [2]

- Ve vstupním datovém poli "Počet otáček opracování" se nastavuje počet otáček brusného kamene při opracování. Rozsah nastavení leží mezi 600 a 2.000 ot./min.

Opracovávací rychlost [3]

- Ve vstupním datovém poli "Opracovávací rychlost" se nastavuje rychlost opracovávacího diamantu. Rozsah nastavení leží mezi 3 a 35 mm/sek.

Sklon struktury [4]

- V tomto vstupním datovém poli se mění hodnota sklonu zvolené struktury (s výjimkou lineární struktury a vlny). např.:

- Hodnota vyšší než 60: strmější struktura
- Hodnota nižší než 60: plošší struktura
- Hodnota 0: přímá, zkřížená struktura



Tato hodnota nepředstavuje žádnou stupňovou hodnotu!

Hloubka struktury (přistavení diamantu) [5]

- Ve vstupním datovém poli "Přistavení diamantu" se zavádí hloubka struktury v 1 - 3 přistaveních. 1 přistavení odpovídá 0,02 mm.

Volba diamantu [6]

- Aby se shodoval náhled struktury se skutečným obrazem broušení na lyžích, je třeba zvolit typ diamantu, který bude použitý.

Šířka struktury [7]

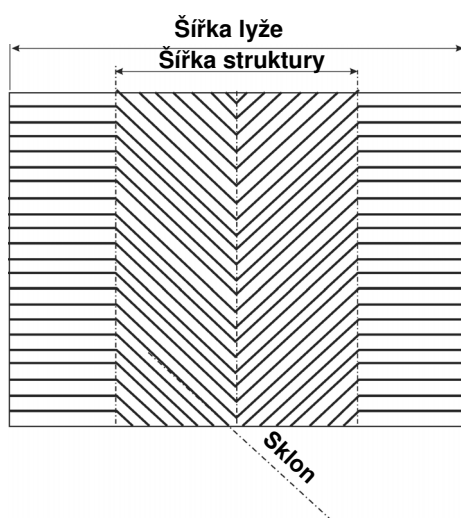

Tento parametr je aktivní pouze při volbě V struktury s vtahováním!

Parametr šířka struktury se vztahuje na šířku "V" - viz grafika.



V závislosti na sklonu (kladná nebo záporná hodnota) se mění struktura na "V" nebo šipkovou strukturu.



Následující parametry jsou aktivní pouze při volbě vlnové struktury!

Výška vlny [8]

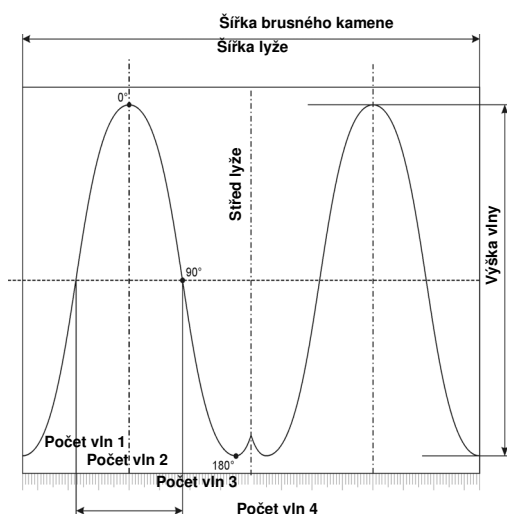

- V tomto vstupním datovém poli lze výšku vlny měnit. Při zadání záporné hodnoty např.: -100 se vlna zrcadlí kolem horizontální osy.



Výška vlny na lyži je kromě toho ovlivňována rychlostí posuvu a počtem brusných otáček.

Počet vln [9]

- V tomto vstupním datovém poli se mění počet vln přes šířku brusného kamene.

Přesunutí vlny [10]

- V tomto vstupním datovém poli se nastavuje začátek tvaru vlny na brusném kameni.
např.: U zadané hodnoty 180° začíná vlna na brusném kameni v jejím nejvyšším bodě, u 90° uprostřed vlny, a u 0° dole (viz grafika).

8.4 Proměnné veličiny nastavení brusné síly

Pro stejnoměrný úbytek skluznice u silně zúžených lyží, je v oblasti špičky a konce nutná částečně zvýšená brusná síla. Při zpracování hran je v oblasti špičky a konce výhodnější snížená brusná síla.

i Protože je postup při nastavování brusné síly pro všechny agregáty stejný, bude v následujícím příkladě popsáno nastavení brusné síly pouze pro lyže se broušením kamenem.



- Po stisknutí tlačítka "MENU" na hlavní obrazovce Easy Go Edit nebo Professional se otevře okno menu.



- V okně menu zvolit tlačítko "Brusná síla".

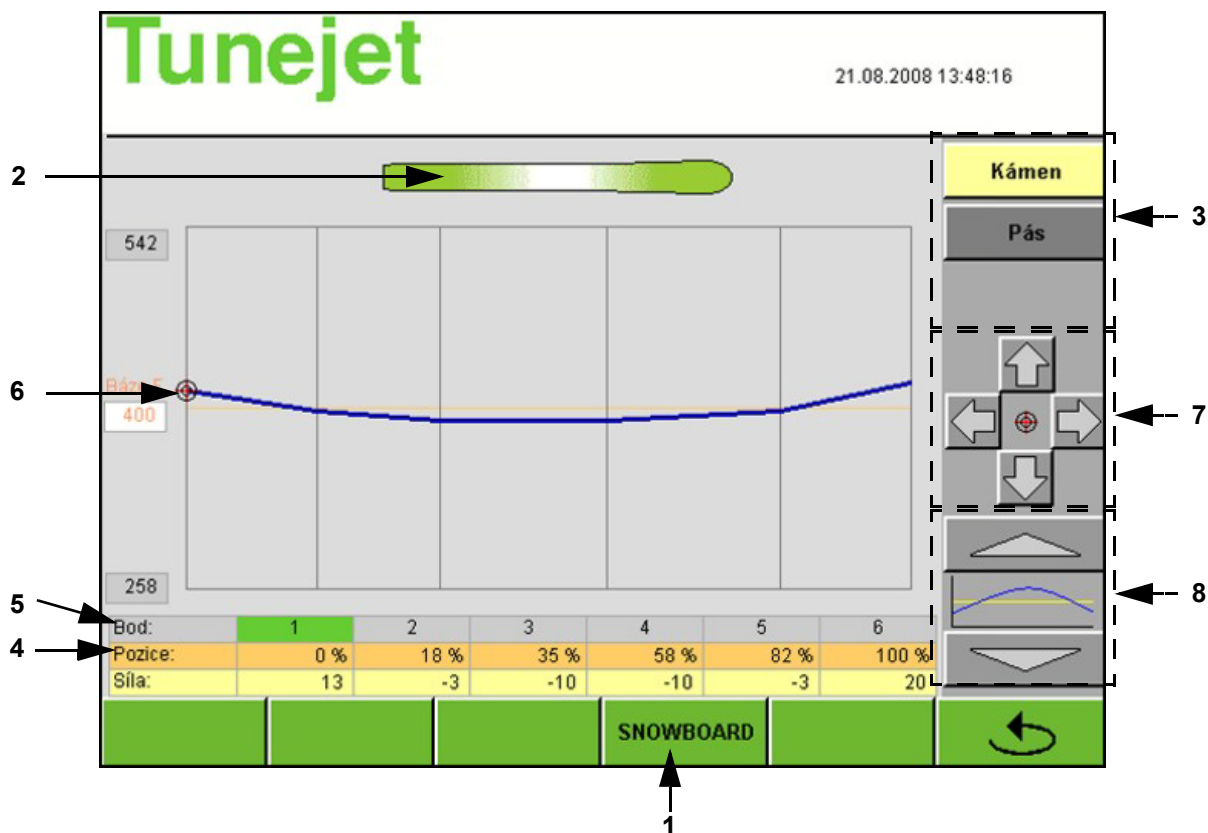

8.4.1 Změna parametrů brusné síly

V tomto okně je možné definovat jak brusnou sílu tak její pásma po celé délce lyže resp. snowboardu.

- Tlačítkem [1] zvolit sportovní nářadí (lyže nebo snowboard).



Tato volba je možná pouze v režimu Easy Go Edit. V profesionálním režimu se parametry broušení přiřazují globálně sportovnímu nářadí v aktuálně zavedeném programu.

- Dotykem na symbol [2] zvolit příslušný typ lyží resp. snowboardu.
- Stisknutím tlačítek [3] zvolit příslušný způsob zpracování.

Po celé délce lyží/snowboardu, která je udána v procentech [4] (0% = konec lyží, 100% = špička lyží), je rozděleno 6 bodů nastavení [5].

- Zvolením tlačítka 1, 2, 3, 4, 5 nebo 6 se tlačítko zobrazí zeleně a je vidět souřadnicový kříž [6] s červeným kruhem.
- Základní síla se zvyšuje resp. snižuje ve zvoleném nastavovacím bodě kurzorovými tlačítky [7].
- Kromě toho je možné pozici zvoleného nastavovacího bodu kurzorovými tlačítky [7] horizontálně přemístit.
- Tlačítky [8] je možné přemístit celou křivku nahoru nebo dolů.
- Po stisknutí tlačítka "↺" se navrátíte zpátky k oknu "MENU".

9 Všeobecná nastavení



- Po stisknutí tlačítka "MENU" na hlavní obrazovce Easy Go Edit nebo Professional se otevře okno menu.

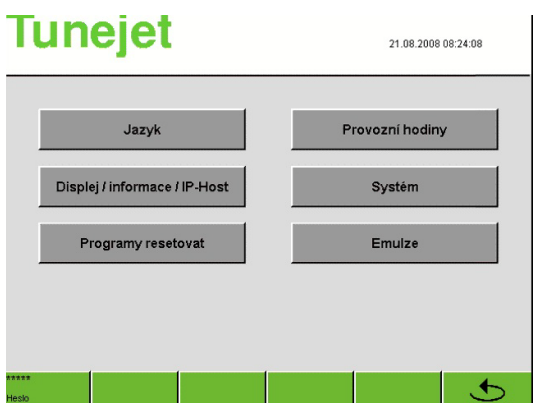

- Zvolit tlačítko "Nastavení".

9.1 Zvolit jazyk



- Po stisknutí tlačítka "Jazyk" se otevře následující okno.
- Dotykem na příslušný jazyk se přepne jazyk celého menu na zvolený jazyk.
- Stisknutím tlačítka "" se navrátíte zpátky do okna "Nastavení".

9.2 Změna data/času a jasu

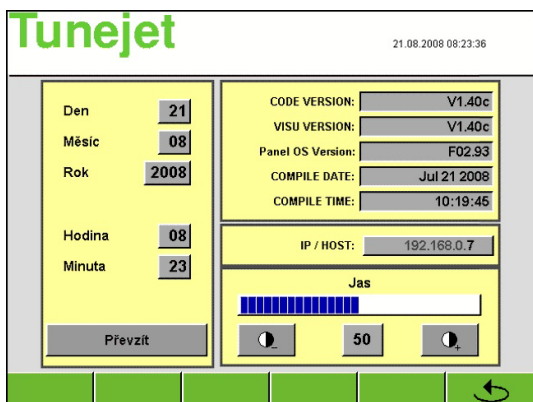

- Stisknutím tlačítka "Displej/informace" se otevře následující okno.
- Dotkněte se pole, jehož obsah chcete změnit.
- Na bloku číselnicovém bloku zadejte požadovanou hodnotu a potvrďte vstup dat stisknutím "ENTER".
- Stisknutím tlačítka "Převzít" se změněná hodnota převezme do systému.
- Jas obrazovky lze přizpůsobit stisknutím příslušných +/- tlačítek.
- Stisknutím tlačítka "↶" se navrátíte zpátky do okna "Nastavení".

9.3 Resetování programu

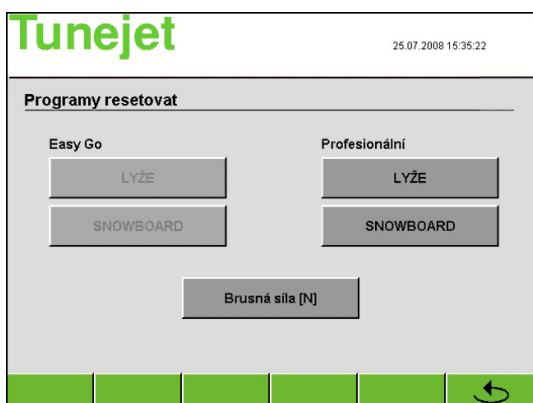

Easy Go

- Stisknutím tlačítka "LYŽE" ev. "SNOWBOARD" se případně změněné hodnoty nastaví zpět na standardní hodnoty v režimu Easy Go.

Profesionální

- Stisknutím tlačítka "LYŽE" ev. "SNOWBOARD" se např. po updatu aktualizují standardní programy WINTERSTEIGER.

Brusná síla

- Stisknutím tlačítka "Brusná síla" se případně změněné tlakové křivky pro lyže a snowboard vrátí zpět na standardní hodnoty.

9.4 Provozní hodiny

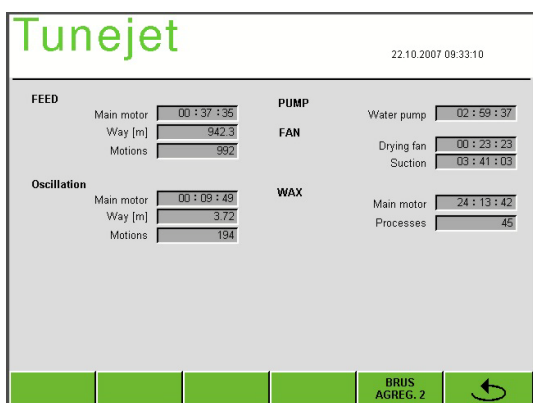

- Po stisknutí tlačítka "Provozní hodiny" se otevře následující okno. Toto okno ukazuje veškeré provozní hodiny posuvu, čerpadel a ventilátorů.

V závislosti na existujícím agregátu lze stisknutím tlačítka "BRUSNÝ KÁMEN" zobrazit veškeré provozní hodiny agregátů.

9.5 Systém

Systémová nastavení může provést pouze servisní technik společnosti WINTERSTEIGER.

9.6 Kalkulačka emulze

- Po stisknutí tlačítka "Emulze" se otevře následující okno.

Kalkulačka emulze slouží k výpočtu správného poměru směsi emulze.

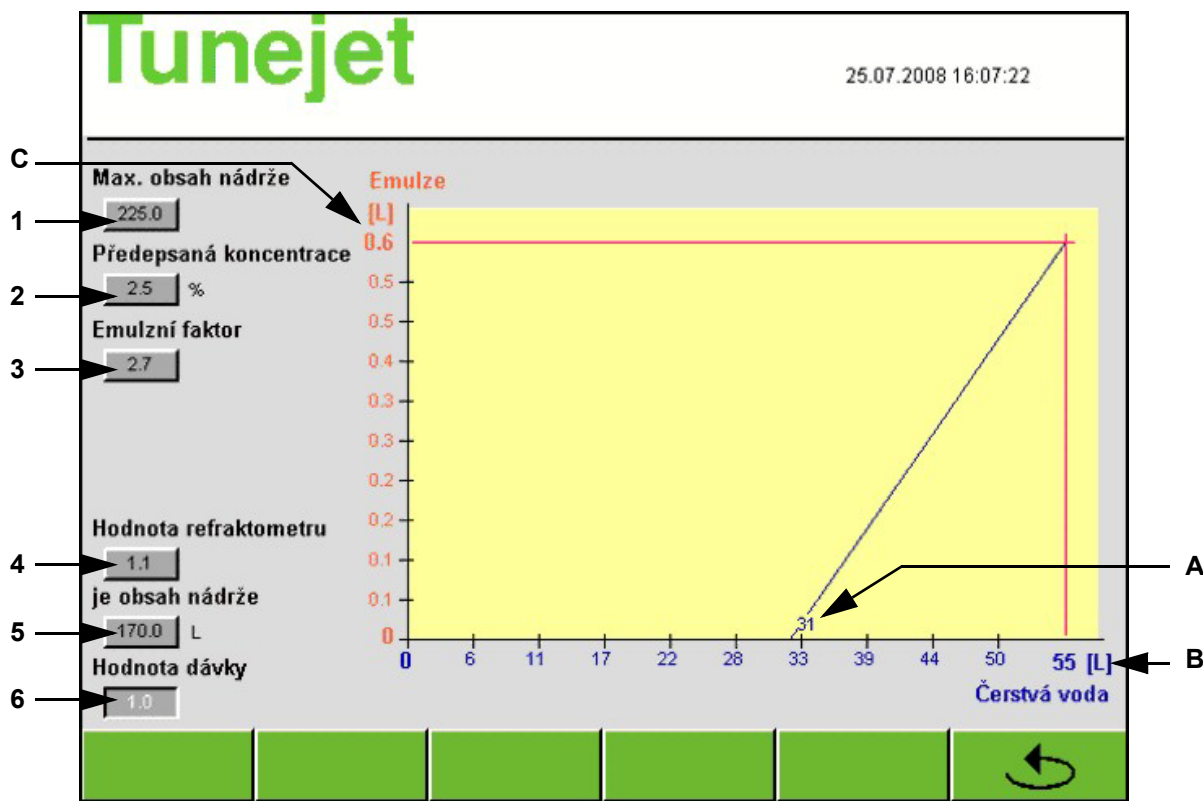

Max. obsah nádrže [1]

- Do tohoto vstupního datového pole se zadá maximální množství náplně ve vodní nádrži.

Předepsaná koncentrace [2]

- Do tohoto vstupního datového pole se zadá poměr směsi emulze/voda.

Požadovaný poměr směsi je viditelně označen na každé nádobě s emulzí!

Emulzní faktor [3]

- Do tohoto vstupního datového pole se zadá emulzní faktor pro výpočet skutečného poměru směsi pomocí hodnoty získané z refraktometru.

Požadovaný emulzní faktor je vždy uveden na nádobě s emulzí, příp. v návodu k refraktometru!

Příklad výpočtu

Naměřená hodnota chladicího prostředku na refraktometru je 1.1 a množství naplněné nádrže je cca 170 litrů.

- Do vstupního datového pole [5] "Hodnota refraktometru" se zadá hodnota 1.1.
- Do vstupního datového pole [6] "Obsah nádrže" se zadá 170 litrů.

Následující údaje se podle příkladu objeví na diagramu emulze:

A: Po doplnění 31 litrů čerstvé vody je dosaženo optimálního poměru emulze/voda.

B: Po doplnění 55 litrů čerstvé vody bude nádrž s vodou opět zcela naplněna.

C: Pokud se do nádrže nalije 55 litrů čerstvé vody, bude třeba přidat 0,6 litrů emulze.

Hodnota dávky [6]

Pokud je k dispozici na mísení emulze mísící zařízení s dávkovačem, je třeba nastavit hodnotu dávky na 55 litrů čerstvé vody.

10 Čítač lyží/snowboardů

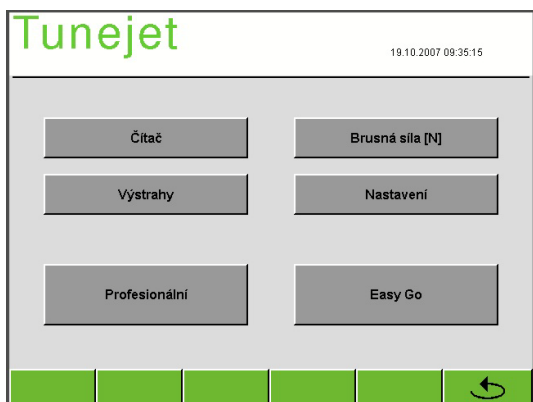

- Po stisknutí tlačítka "MENU" na hlavní obrazovce Easy Go Edit nebo Professional se otevře okno menu.
- Po stisknutí tlačítka " Čítač " se otevře následující okno.

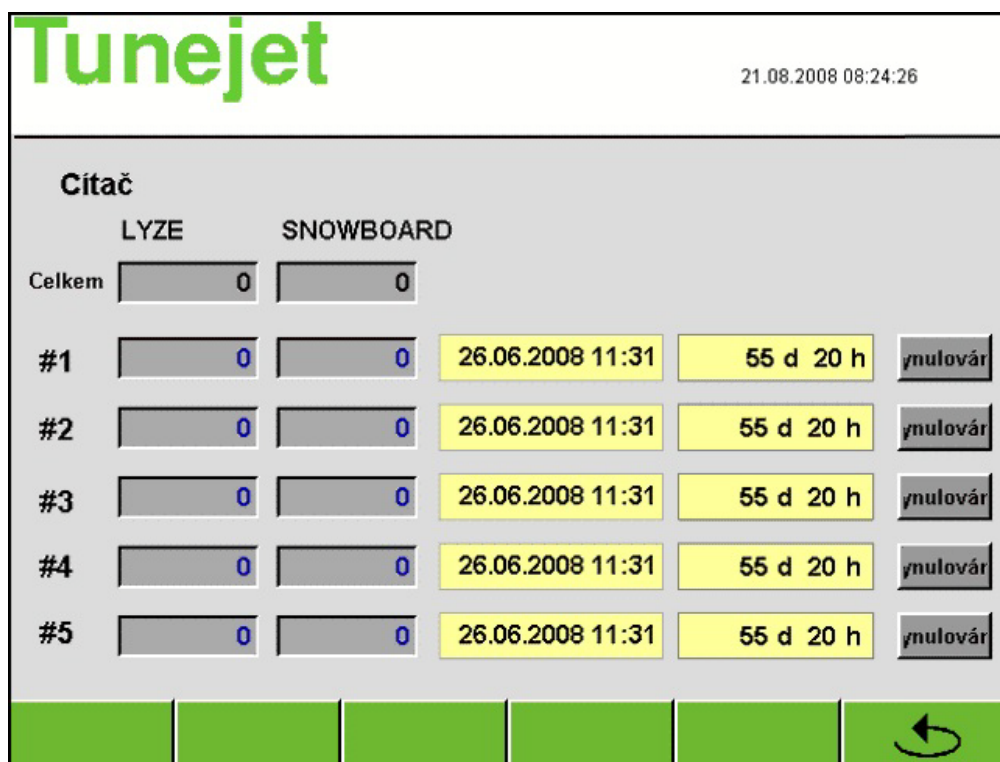

Čítač celkového počtu kusů

První řádka udává celkový počet zpracovaných lyží a snowboardů od uvedení stroje do provozu.

Denní čítač počtu kusů

Na následujících 5 řádkách máte možnost, spravovat 5 počítadel lyží/snowboardů podle počtu a dní. Např.: Jestliže stisknete tlačítko "RESET" na řádce "#1", vynuluje se čítač 1 jakož i dny a hodiny.

- Po stisknutí tlačítka "  " se navrátíte zpátky k oknu "MENU".

12 Práce na stroji v profesionálním režimu

- i** Easy Go režim se od profesionálního režimu odlišuje v tom, že pracovní brusné parametry v profesionálním režimu nejsou voleny stupněm poškození sportovního nářadí, nýbrž je možné vytvořit a uložit programy individuálně podle vlastní úvahy. Změny brusných parametrů lze provádět obdobně jako na hlavní obrazovce Easy Go Edit ([viz kap. 8 Změna brusného programu, strana 34](#)).

12.1 Přechod k profesionálnímu režimu



- Stisknout tlačítko "EDIT" na hlavní obrazovce.



- Zvolit vstupní datové pole "Heslo".
- Přes číslcovou klávesnici zavést heslo a zavedení dat potvrdit tlačítkem "ENTER", pro přeskok k hlavní obrazovce "Easy Go Edit".
- Na hlavní obrazovce Easy Go Edit stisknout tlačítko "MENU".

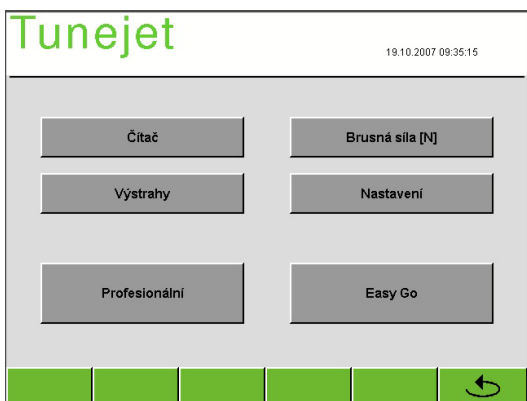

- Zvolit tlačítko "Professional".

12.1.1 Zavedení brusného programu



Stisknutím tlačítka "Professional" v okně menu se otevře přehled brusných programů, předvolených firmou WINTERSTEIGER předvolených.

Přehled brusných programů je rozdělen do dvou odlišných kategorií:

- LYŽE
- SNOWBOARD
- Dotykem na příslušný rejstřík zvolte zimní sportovní nářadí, jež chcete opracovat.

Každá z kategorií má dále přednastavené dva brusné programy.

- Dotykem na příslušnou řádku zvolte požadovaný program a poté stiskněte tlačítko "OTEVŘÍT".

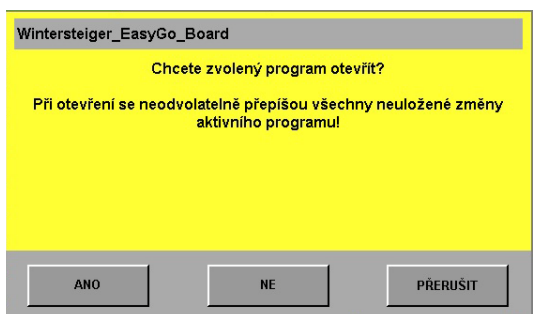

Aby nedošlo ke ztrátě případných změn předešlého programu, zobrazí se na obrazovce vedlejší hlášení.

- Stisknutím tlačítka "ANO" se otevře nově zvolený program. Změny provedené v předešlém programu se neuloží.
- Stisknutím tlačítka "NE" resp. "PŘERUŠIT" se navrátíte k seznamu brusných programů, abyste měli možnost změněný program případně uložit do paměti.

12.1.2 Ukládání brusného programu



- Stisknutím tlačítka "Programy" na hlavní obrazovce se otevře přehled brusných programů.



Aktuální program je v přehledu zobrazen inverzně. Programy, přednastavené firmou WINTERSTEIGER jsou chráněny proti zápisu (bledě šedě zobrazení). Lze je sice měnit, avšak musí být uloženy pod jiným jménem (uložit jako).

- Stisknutím tlačítka "ULOŽIT" se otevře následující obrazovka.

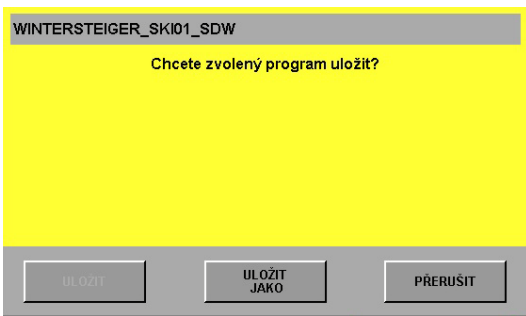

Optovným stisknutím tlačítka "ULOŽIT" se změněné parametry a nastavení převezmou. Poté se navrátíte zpět k hlavní obrazovce.

i Protože bylo v tomto příkladě použito programu, chráněného proti zápisu, je aktivní pouze tlačítko "ULOŽIT JAKO".

12.1.3 Uložit jako

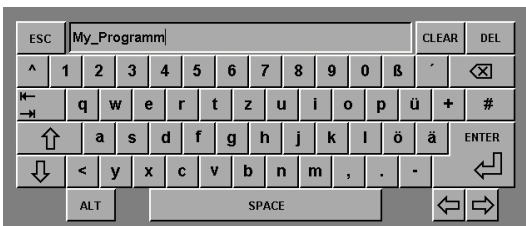

■ Za účelem uložení zvoleného resp. změněného programu pod jiným jménem, stiskněte tlačítko "ULOŽIT JAKO".

Otevře se vstupní datové pole.

- Zadejte požadované označí.
- Mezi velkými a malými písmeny se přepíná tlačítkem "↑".
- Přerušení se provádí klávesou "ESC".
- Stisknutím tlačítka "ENTER" se vstup dat potvrdí.

12.1.4 Vymazání brusného programu



■ Stisknutím tlačítka "Programy" na hlavní obrazovce se otevře přehled brusných programů.

Aktuální program je v přehledu zobrazen inverzně.

i Programy, přednastavené firmou WINTERSTEIGER, jsou chráněny proti zápisu a nelze je vymazat. Aktivní program nelze rovněž vymazat.

- Zvolit program a tlačítkem "DELETE" jej vymazat.

12.1.5 Informace o programu



■ Stisknutím názvu programu na hlavní obrazovce se objeví okno s informacemi o programu.

■ V tomto okně je možné přes vstupní okno uložit do informačních textových řádků informace o programu.

■ Zadáním hesla "4900" do okna pro heslo a stisknutím symbolu zámku je možné okno s informacemi o programu uzamknout proti přepsání nebo toto uzamčení odemknout.

13 Uzamčení režimu změn Easy Go Edit příp. Profesionálního režimu



- Po stisknutí tlačítka "MENU" na hlavní obrazovce Easy Go Edit nebo Professional se otevře okno menu.

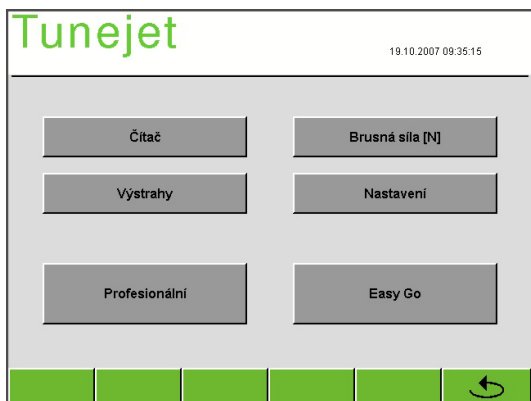

- Po stisknutí tlačítka "Easy Go" se navrátíte do režimu Easy Go.



Všechny změny, provedené v režimu "Easy Go Edit", se automaticky převezmou do Easy Go režimu!

14 Péče - údržba

14.1 Všeobecně

14.1.1 Čištění vnitřku stroje



Nebezpečí koroze! K čištění stroje používejte vždy čisticí hadici a chladicí prostředek, abyste předešli korozi!

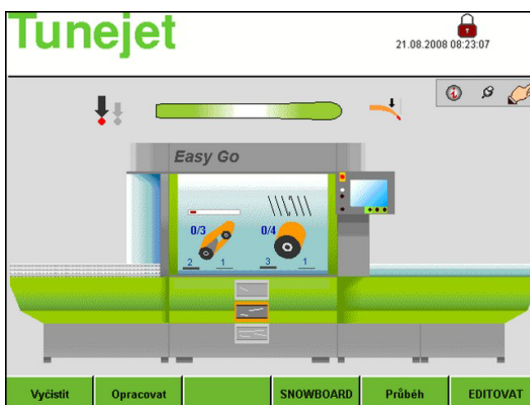

Abyste mohli zařízení čistit s otevřenými dveřmi, je nutné dbát na následující body:

- Hlavní vypínač musí být zapnutý.
- Stisknout tlačítko Start
- Stisknout tlačítko "Vyčistit" na hlavní obrazovce.

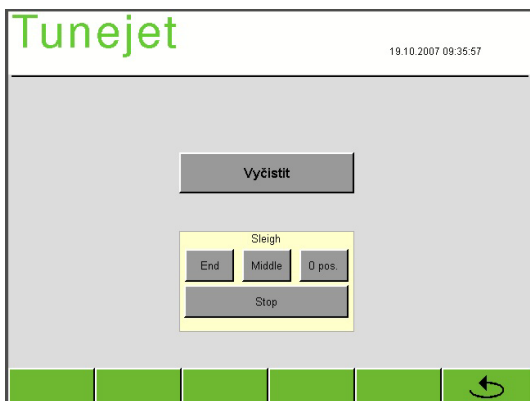

- Zavřít hlavní uzavírací kohout ([viz kap. 5 Popis ovládacích prvků, strana 21](#)).
- Stisknout tlačítko "VYČISTIT", aby se zapnulo čisticí čerpadlo.



Kryt posuvu se otevře a poté je možné otevřít dveře brusného prostoru.

Opětovným stisknutím tlačítka "VYČISTIT" se čisticí čerpadlo opět vypne.

K čištění podávání lze saně posuvu uvést do střední nebo do koncové polohy.

- Za tímto účelem stisknout tlačítko "VYČISTIT", aby se čisticí čerpadlo opět vypnulo.
- Zavřít klapku podavače a dveře brusného prostoru.
- Poté je možné saně posuvu tlačítka "Konec, střed, 0 pol." uvést do požadované polohy.
- Opětovným stisknutím tlačítka "VYČISTIT" se otevře klapka podavače. Otevřít dveře brusného prostoru a pokračovat s čištěním.



Aby bylo možné odejít z režimu čištění, musí být uzavřen kryt posuvu a dveře brusného prostoru!

14.1.2 Údržba základního stroje - nádrž na chladicí prostředek

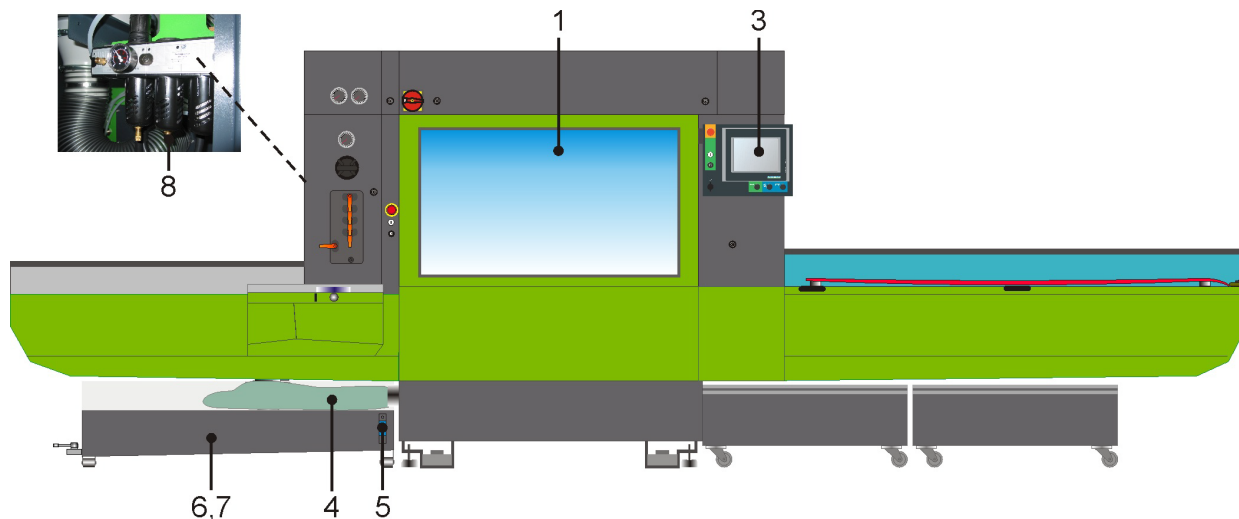

Pol. č.	Údržbářské práce						Poznámka
		denně	týdně	každých 14 dní	měsíčně	ročně	
Čištění							
1) ¹⁾	Celý stroj zvenčí a především jeho vnitřek	x	-	-	-	-	Před uzavřením a montáží krytů vyčistit pryžová těsnění
2)	Vyčistit fotosenzor	-	-	x	-	-	
3)	Plocha dotykové obrazovky	x	-	-	-	-	Při vypnutém stroji resp. podle potřeby vlhkou tkaninou. Nepoužívat žádné čisticí prostředky!
Systém chladicího prostředku							
4)	Provést kontrolu a případně vyčistit filtrační vak	x	-	-	-	-	V případě potřeby častěji
5)	Kontrolovat hladinu náplně	-	x	-	-	-	V případě potřeby častěji
6)	Kontrolovat hodnotu pH a směšovací poměr	-	x	-	-	-	Vhodné měřicí přístroje jsou k dostání jako příslušenství
7)	Výměna chladicího prostředku	-	-	-	x	-	Viz kap. Všeobecné pokyny ke správnému zacházení s chladicími a mazacími látkami . Směšovací poměr viz nádrž na emulzi

Pol. č.	Údržbářské práce	denně	týdně	každých 14 dní	měsíčně	ročně	Poznámka
Ostatní							
8)	Překontrolovat kompresor jakož i údržbovou jednotku ohledně kondenzační vody, v daném případě vodu vypustit.	-	x	-	-	-	
9)	Údržba servisem WINTERSTEIGER	-	-	-	-	x	Opotřebení je nevyhnutelné! Odborná údržba a kontrola předchází a chrání proti selhání a následným škodám!

1 **Nebezpečí koroze!** K čištění stroje nepoužívejte vody z vodovodu! K čištění používejte vždy čisticí hadici a chladicí prostředek! Čištění stroje pomocí vysokotlakého čisticího zařízení není přípustné! V případě nedbalosti zaniká veškeré ručení a nároky na záruku na následné škody.

14.1.2.1 Údržba na konci sezóny

Na konci sezóny je nutné provést následující práce

- Provést veškeré práce podle tabulky "Údržba" ([viz kap. 14.1.2 Údržba základního stroje - nádrž na chladicí prostředek, strana 65](#)), kromě těch, které se týkají systému chladicího prostředku.
- Systém chladicího prostředku vypustit a vyčistit
- Konzervovat všechny části stroje

14.1.3 Nouzové odblokování dveří brusného prostoru

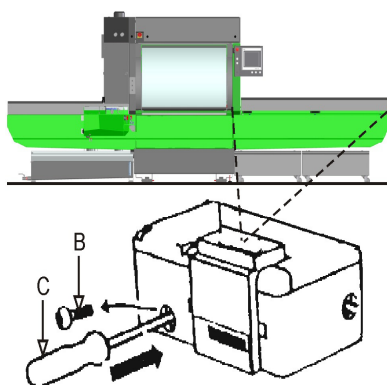

Otevření pomocí nouzového odblokování je povoleno výhradně při výpadku napětí (pokud nutné) nebo v případě vady dveřního spínače.

- Utahovákem TORX vyšroubovat šroub [B].
- Držák trnu [C] Ť 2,5 mm vtláčit a dveře brusného prostoru tahem otevřít.

i Po otevření dveří brusného prostoru šroub [B] opět zašroubovat do bezpečnostního uzávěru.

14.1.4 Výměna baterie ovládacího terminálu

Když poruchová signalizace na ovládacím terminálu ukazuje hlášení "Vybitá baterie", je nutné baterii během tří týdnů vyměnit.

Za normálních podmínek životnost baterie obnaší zhruba 2 roky, při vyšších teplotách se však zkrátí.

! **Pozor ztráta dat! Mějte neustále náhradní baterii v dosahu! Nebude-li baterie včas vyměněna, může dojít ke ztrátě veškerých nastavených hodnot.**

Postup

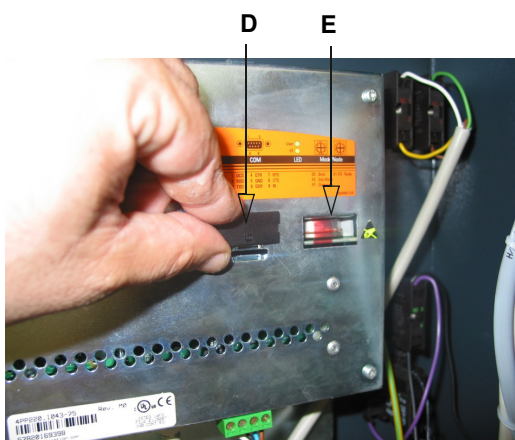

- Vypnout hlavní vypínač
- Nebylo-li ještě zapnuto napájecí napětí, zapněte je po dobu nejméně jedné minuty a poté je opět vypněte.
- Vyšroubujte dva šrouby na zadním krytu ovládacího terminálu a kryt otevřete.
- Odstraňte kryt baterie [D].
- Odstraňte baterii [E] a vsadte okamžitě novou baterii (objednací číslo 15-480-106)



Výměna baterie musí být provedena během 10 minut, aby nedošlo ke ztrátě dat na programovém řízení!
Neuchopujte baterii kleštěmi nebo pinzetou --> zkrat! Baterie se smíte dotýkat rukou pouze na čelních stranách.

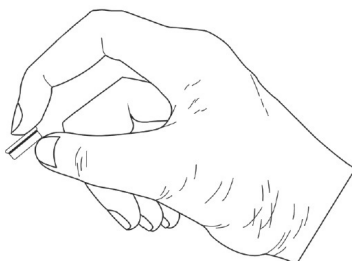

Lithné baterie jsou nebezpečný odpad! Spotřebované baterie je proto nutné zlikvidovat odpovídajícím způsobem.

14.1.5 Všeobecné pokyny ke správnému zacházení s chladicími a mazacími látkami

Aby chladicí a mazací látky splnily jejich úkol (chlazení, mazání, odvod třísek, ochrana proti korozi), obsahují velký počet různých chemických látek. Z toho důvodu je příslušné udržování v dobrém stavu a péče o chladicí a mazací látku velmi důležité.

Organizační opatření



Dbejte zejména na udržování chladicí a mazací emulze v čistotě, aby nedošlo ke vzniku nitrosaminů a růstu zárodků.

Mimo jiné mějte na zřeteli následující opatření:

- Zabraňovat zavlečení anorganických a organických potravin, zbytků cigaret, antikoročních čisticích prostředků atd.
- Zabraňovat vniku cizích olejů do systémů chlazení a mazání
- Zabraňovat zavlečení cizích látek a znečištění, která obsahují sekundární aminy nebo jejich podstatné množství (více než 0,2% v koncentrátu chladicí a mazací látky) uvolňují. Jsou to např. čisticí prostředky, některé prostředky na ochranu proti korozi, prostředky na čištění systému.
- Je nutné provádět následující inspekce a měření. V Rakousku a v Německu je právním základem pro uvedené mezní hodnoty TRGS 611. V ostatních zemích je nutné dodržovat mezní hodnoty v souladu s národními zákony.

Zkoušky	Intervaly měření	Mezní hodnota
Koncentrace chladicí a mazací látky	týdně	podle údajů výrobce
Obsah dusičnanů ve vodním roztoku	čas od času	max. 50 mg/l
Hodnota pH	týdně	8,5 - 9,0
Dusitan	týdně	max. 20 mg/l
Počet zárodků (doporučený)	měsíčně	10 ⁶ zárodků
Celková tvrdost	podle potřeby	cca 16 °d

V rámci FLUIDMANAGEMENTU Vám WINTERSTEIGER nabízí analytický kufr pro monitorování a měření chladicích a mazacích látek jakož i dokumentaci výsledků měření. V případě přesažení mezních hodnot můžete jeho pomocí provést okamžitá ochranná opatření a podstatně prodloužit intervaly pro výměnu chladicího prostředku přes 4 týdny. Kromě toho obsahuje WINTERSTEIGER Fluidmanagement doplňkové produkty (vysoce výkonný rozprašovač maziva, prostředek na čištění systému, prostředek na čištění stroje pěnou, konzervační prostředek, sadu na ochranu pokožky), které jsou sladěny s emulzí a proto zabraňují do velké míry zavlečení cizích látek.

V případě přesažení mezních hodnot provést odpovídající ochranná opatření nebo vyměnit brusný chladicí prostředek. **Nepoužijete-li WINTERSTEIGER Fluidmanagementu, je nutné emulzi vyměnit po cca 1000 párech lyží nebo nejpozději po 4 týdnech.** Na konci sezóny a v případě delší nečinnosti stroje chladicí systém vyprázdněte a vyčistěte prostředkem na čištění systému.

Preventivní bezpečnostní opatření

Protože chladicí a mazací prostředky mají mimo jiné dráždivý účinek na pokožku, doporučuje se používat příslušného ochranného oblečení (např. ochranné rukavice, ochranné brýle, hydrofobní ochranný oblek). Není-li možné se styku s pokožkou vyhnout, používejte preventivní ochrany pokožky (ochranný krém).

Zneškodnění odpadu

Zabránit vniknutí do kanalizace! Je nutné náležitě zneškodnění podle údajů v technických specifikacích výrobců a obvyklých zákonů.

14.2 Péče o brusný agregát

14.2.1 Výměna brusného kamene



Při výměně brusného kamene se na saních posuvu musí nacházet 1 pár lyží nebo snowboard!

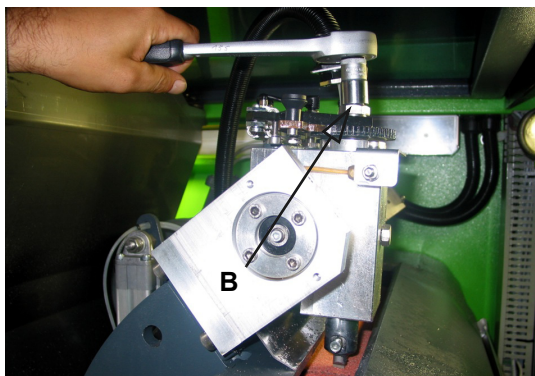

- Položte lyže (snowboard) na saně posuvu a stiskněte tlačítko "Lyže upnout", aby se lyže (snowboard) zajistily v poloze.
- Zavřete kryt posuvu.



Před výměnou brusného kamene uveďte agregát do pozice pro výměnu! (viz kap. 8.3.1 Parametry počtu otáček, strana 42).

Saně posuvu přejedou na levou stranu stroje.

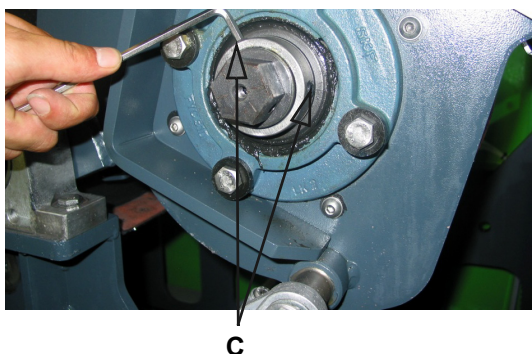

- Stiskněte tlačítko Stop.
- Po uplynutí cca 15 vteřin můžete otevřít dveře brusného prostoru.
- Vypnout hlavní vypínač.
- Pomocí rohatky [B] (případně použít nástrčného klíče s otvorem 24) otočit opracovnávací diamant úplně nahoru.
- 2 Závitové kolíky povolit šestihranným nástrčným klíčem s otvorem 5 [C].
- Vozík pro výměnu brusného kamene [D] postavit na vodítka saní posuvu a zdvihací zařízení snížit dolů pomocí kliky [E].
- Vozík pro výměnu brusného kamene [D] umístit pod brusný kámen.

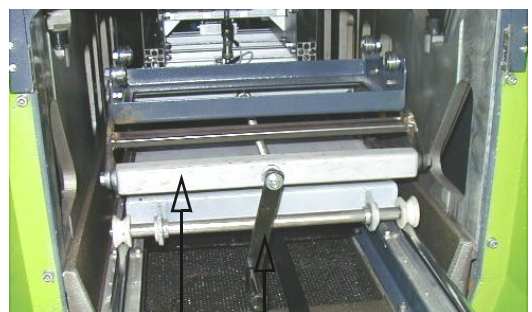

- Aktivováním regulátoru tlaku [F] vypustit stlačený vzduch na údržbové jednotce.



VÝSTRAHA Nebezpečí úrazu!

Brusný kámen se sklopí dolů!

- Vozík pro výměnu brusného kamene [E] pomocí kliky [D] nadzvednout nahoru, až se bude lehce dotýkat brusného kamene.

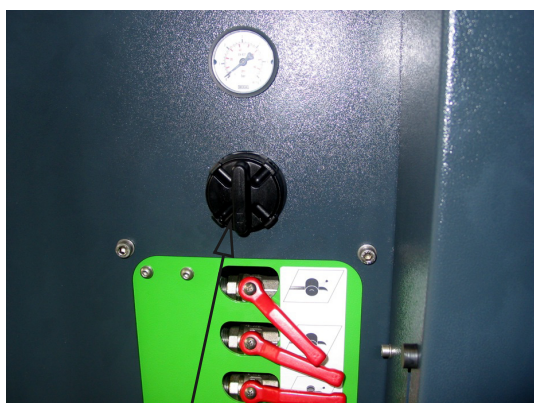

F

- Hřídel [G] povolit a opatrně odstranit.
- Brusný kámen [H] odtláčit odstranit směrem k přední straně stroje, aby se uvolnil z čepů unášeče [I].
- Vozík pro výměnu brusného kamene spustit opatrně pomocí kliky [E] dolů, vysunout a odebrat.
- Hřídel [G] a čep unášeče [I] vyčistit a namazat mazivem, nerozpustným ve vodě!
Odstranit staré klingeritové kotouče.
- Na čep unášeče [I] nasadit nový klingeritový kotouč [J].
- Na vozík položit nový brusný kámen.



Nový brusný kámen bezpodmínečně překontrolovat, zda nevykazuje přepravní škody.

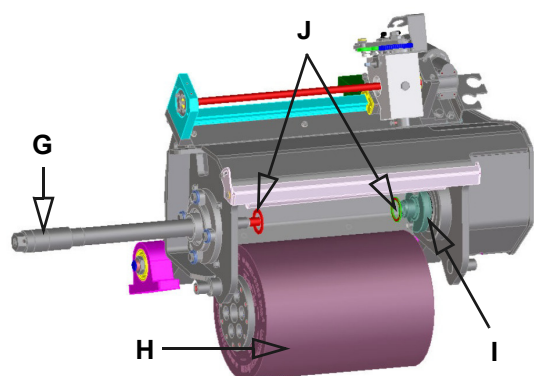

- Vozík s novým brusným kamenem zavést do stroje a otáčením kliky zdvihnout.
- Brusný kámen zasunout zpět do čepů unášeče [I].
- Hřídel [G] o něco zasunout, navléknout klingeritový kotouč [J] a poté pevně utáhnout.
- Vozík pro výměnu brusného kamene odstranit.
- Stlačený vzduch opět zapnout.
- Šestihranným nástrčným klíčem s otvorem 5 [C] závitový kolík pevně utáhnout.
- Podle popisu v [kap. 14.2.2 Výměna diamantu, strana 71](#) provést nastavení diamantu!
- Zavřít dveře brusného prostoru.

14.2.1.1 Podle zákonných předpisů provést zkušební běh



Každé brusné těleso s vnějším průměrem přesahujícím 100 mm musí být před prvním použitím a po každém novém upnutí podrobena v přítomnosti odborníka zkušebnímu běhu za nejvyšší přípustné obvodové rychlosti. Zkušební běh musí trvat na všech brusných strojích 1 minutu. Zkušební běh se smí provádět teprve tehdy, když jsou přimontována všechna ochranná zařízení a v nebezpečném pásmu se nikdo nezdržuje. Brusné těleso se smí používat teprve po nezávadném zkušebnímu běhu.

14.2.2 Výměna diamantu



Před výměnou diamantu uvést diamant do pozice pro výměnu ([viz kap. 8.3.1 Parametry počtu otáček, strana 42](#))!

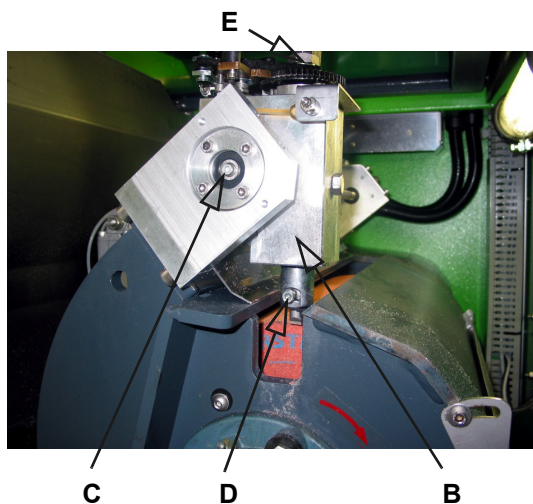

- Stisknout tlačítko Stop.
- Po uplynutí cca 15 vteřin můžete otevřít dveře brusného prostoru.
- Vypnout hlavní vypínač!
- Pokud nutné, otočit opracovnávací blok [B] pomocí šestihřanného nástrčného klíče s otvorem 4 [C] zcela ven.
- Povolit ISK šroub [D], vytáhnout opracovnávací diamant a otvor vyčistit. Nový diamant s dobře namazanou stopkou vsadit až na doraz a pevně utáhnout.



Šroub musí tláčit na rovinnou plochu stopky diamantu.

- Opracovnávací diamant otočit zpátky pomocí rohátky [E] (vzdálenost brusného kamene od diamantu cca 2 mm).
- Obtahovací saně [B] otočit pomocí šestihřanného nástrčného klíče s otvorem 4 [C] dovnitř, až se bude diamant nacházet nad brusným kamenem.
- Brusný kámen otáčet pomalu rukou.
- Diamant otočit rohátkou [E] vpřed, až se bude lehce dotýkat brusného kamene.
- Zapnout hlavní vypínač - stisknout tlačítko Start.
- Tlačítko "ABZ" stisknout tolikrát, až se bude brusný kámen otáčet bez obvodového házení (nejméně 5x).
- Po zavření všech ochranných krytů zapnout opět na údržbové jednotce stlačený vzduch.

14.2.3 Údržbářské práce Brusný agregát

Pol. č.	Údržbářské práce	denně	týdně	každých 14 dní	měsíčně	ročně	Poznámka
Čištění							
1) ¹	Vyčistit celý brusný agregát	x	-	-	-	-	
Mazání							
2)	Přírubové ložisko brusného agregátu namazat tukem	-	-	-	-	x	1 zdvih mazacího lisu na tlakovou mazničku na konci sezóny. Poté nechat stroj běžet ještě jednou se zavřenými centrálními uzavíracími kohouty.
3)	Namazat vodítko opracovacího zařízení tukem	-	x	-	-	-	1 zdvih mazacího lisu na tlakovou mazničku
4)	Překontrolovat vzdálenost odváděcího plechu, v daném případě dodatečně nastavit (vzdálenost od brusného kamene cca 2 - 3 mm)	-	-	x	-	-	případně vyčistit

1 **Nebezpečí koroze!** K čištění stroje nepoužívejte vody z vodovodu! K čištění používejte vždy čisticí hadici a chladicí prostředek! Čištění stroje pomocí vysokotlakého čisticího zařízení není přípustné! V případě nedbalosti zaniká veškeré ručení a nároky na záruku na následné škody.

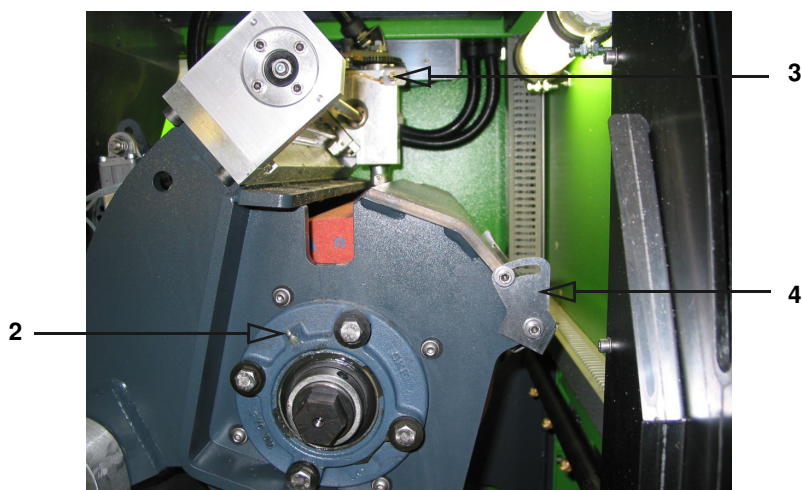

14.3 Péče o pásový agregát

14.3.1 Výměna brusného pásu

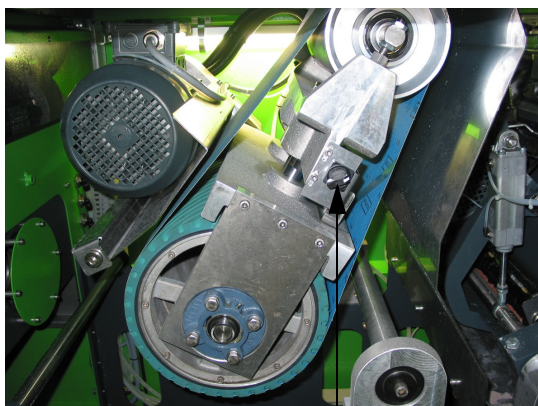

A

- Stisknout tlačítko nouzového zastavení.
- Po uplynutí cca 15 vteřin můžete otevřít posuvné dveře.
- Vypnout hlavní vypínač!
- Stisknutím spínače [A] povolit napnutí brusného pásu.
- Brusný pás vyměnit.



Dbát na směr otáčení!

Na vnitřní straně brusného pásu jsou šipky, které musí ukazovat ve směru otáčení!

- Stisknutím spínače [A] brusný pás opět napnout.



Nový brusný pás musí být za účelem optimálního použití nejprve zbaven ostrosti (orovnáán), aby se nepoškodila skluznice.

Postup

viz [kap. 8.2.2 Zbavení brusného pásu ostrosti \(orovnáání\), strana 40.](#)

14.3.2 Údržbářské práce Pásový agregát

Pol. č.	Údržbářské práce	denně	týdně	každých 14 dní	měsíčně	ročně	Poznámka
Čištění							
1) ¹	Vyčistit celý pásový agregát	x	-	-	-	-	
Mazání							
2)	Přírubové ložisko pásového agregátu namazat tukem	-	x	-	-	x	1 zdvih mazacího lisu na tlakovou mazničku na konci sezóny. Poté nechat stroj běžet ještě jednou se zavřenými centrálními uzavíracími kohouty.

- 1 **Nebezpečí koroze!** K čištění stroje nepoužívejte vody z vodovodu! K čištění použijte vždy čisticí hadici a chladicí prostředek! Čištění stroje pomocí vysokotlakého čisticího zařízení není přípustné! V případě nedbalosti zaniká veškeré ručení a nároky na záruku na následné škody.

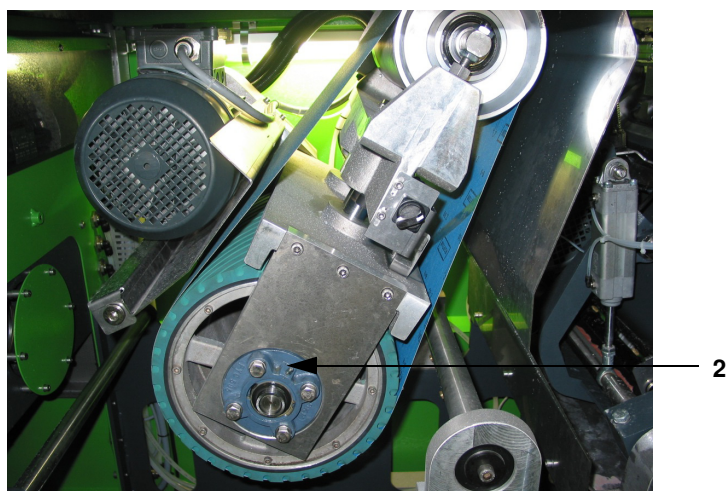

15 Odstavení a likvidace



Nebezpečí úrazu!

Před odstavením a demontáží stroje jej odpojte od napájení elektrickou energií a všech externích pohonů. Pro demontáž používejte pouze vhodné nástroje.



Při odstavení stroje demontujte a likvidujte všechny součástky odborným způsobem. Před likvidací vyčistěte všechny díly, které obsahují olej nebo tuky.

Olej a tuky se nesmí v žádném případě dostat do životního prostředí.

Při likvidaci součástí dodržujte místní předpisy!

- Stroj demontujte odborným způsobem a rozložte jej na jednotlivé součástky.
- Součástky, obsahující olej nebo tuky, vyčistěte.
- Součástky likvidujte podle materiálových skupin (ocel, umělá hmota, elektrické a elektronické součástky atd.).
- Olej a tuky likvidujte ekologicky, a to i biologicky odbouratelné oleje a tuky.

**CE Konformitätserklärung
Prohlášení o shodě
Izjava o skladnosti
Megfelelőségi nyilatkozat
Deklaracja zgodności**



Hiermit erklären wir, dass das Produkt
Tímto prohlašujeme, že produkt
Ovime izjavljujemo da proizvod
Kijelentjük, hogy a termék
Niniejszym oświadczamy, że produkt

Tunejet SD/SDF/SB/SBF

No.:

Steinschleifautomat

Automated Stone Grinder

folgender(-en) einschlägigen Bestimmung(en) entspricht:
odpowiada následujícím příslušným ustanovením
odgovara sljedećim relevantnim odredbama:
megfelel a következõ vonatkozó rendelkezéseknek:
speľnia ponišsze, obowiázujuące przepisy:

EG-Maschinenrichtlinie 2006/42/EG

EG-Niederspannungsrichtlinie 2006/95/EG

EG-EMV-Richtlinie 89/336/EWG

Dokumentations-Bevollmächtigter:

Osoba pověřená sestavením technické dokumentace:

Osoba ovlaštena za sastaviti tehničku dokumentaciju:

A vonatkozó műszaki dokumentáció összeállítására jogosult személy

Osoba upoważniona do przygotowania dokumentacji technicznej:

Mag. Gottfried Aschauer

WINTERSTEIGER AG

A-4910 Ried / I., Dimmelstraße 9

Ried /I.,am 28.05.2010

Ing. Walter Aumayr
Vorstand

Mag. Gottfried Aschauer
CE-Beauftragter